

2022 CATALOGUE DE PRODUITS

ABRASIFS - BROSSES - MARQUEURS - MÈCHES
DISQUES À FEUILLETS - OUTILS DE COUPE



SOLUTIONS D'AVANT-GARDE POUR SURFACES



FABRIQUÉ EN ALLEMAGNE

LOGO FRABICANT:

Metaflux

NOM DE PRODUIT:

Metacut Premium

OSA:

EN 12413

NUMÉRO DE PRODUIT:

82-0044

MAX RPM:

12 250 RPM

PRÉCAUTIONS:

Logo de sécurité

PROVENANCE:

Fabriqué en Allemagne

DISTRIBUTEUR EU:

Distribué partout en Europe.



MATÉRIAUX:

Acier et Acier inoxydable

ÉPAISSEUR DISQUE:

1.0MM.

GRANDEUR TROU:

22.23 MM.

DIMENSION DISQUE:

125MM.

BF:

Renforcement résine

A46U:

Grain

UTILISATION:

Pour tronçonnage
seulement

ADRESSE FABRICANT:

Fabriqué en Europe.

Les disques à tronçonnages et à ébarbages de Ameta, vous offrent la meilleur solution pour les utilisateurs les plus exigeants, combinant un rapport qualité/prix balancé dans le but de maintenir économiques les opérations industrielles. Et ce depuis plus de 20 ans.

- Sélection d'abrasifs rigides, appliqués et en tissu non-tissé pour usages professionnel, industriel et général.
- Gamme de produits représentant le summum de la technologie allemande et italienne dans la fabrication des abrasifs.
- Disques de tronçonnage et ébarbage pour satisfaire toutes exigences.
- Disques à lamelles trimmable de haute performance au ceramique et au zirconium pour l'industrie demandant rapidité et un degré d'enlèvement supérieur.
- Abrasifs de finition et de polissage offrant des résultats sans compromis.



TRONÇONNAGE INDUSTRIEL

GAMME HAUTE PERFORMANCE 3" À 7"

Dimension (pouces)	Matériel	Art.-No	Type	Max R.P.M.	☐
3 x 3/64 [.045] x 3/8	▲ ▲ ▲	87-9499		20 100	25
3 x 5/64 [.078] x 3/8	▲ ▲ ▲	62-3564		20 380	100
4 1/2 x 3/64 [.045] x 7/8	▲ ▲ ▲	82-0033		13 300	50
5 x 0.6mm [.02] x 7/8	▲	82-0046		12 250	50
5 x 3/64 [.045] x 7/8	▲ ▲ ▲	82-0044		12 250	50
6 x 1/16 [.062] x 7/8	▲ ▲ ▲	62-1160		10 200	25
7 x 1/16 [.062] x 7/8	▲ ▲ ▲	82-0050		8 500	25
9 x 5/64 [.078] x 7/8	▲ ▲ ▲	82-0060		6 650	25

▲ Steel ▲ SST ▲ Titanium ▲ Cast & PVC ▲ Concrete ▲ Aluminum

➤ **IDÉAL POUR L'ACIER INOXYDABLE**











Les disques de tronçonnage GERMAN CUT et Metacut Premium longue durée sont conçus pour offrir une excellente rapidité de coupe ainsi qu'une durée prolongée en toute condition d'emploi.

Sa formulation spéciale garantissant aucune contamination sur l'acier inox ou le titane. Fer, sulphur et chloride <0.1%

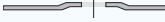

▶ TRONÇONNAGE COMMERCIAL

GAMME COMMERCIALE 3" À 7"

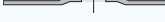
Dimension (pouces)	Matériel	Art.-No	Type	Max R.P.M.	
3 x 3/64 [.045] x 3/8	▲ ▲ ▲	62-0312		20 380	100
3 x 5/64 [.078] x 3/8	▲ ▲ ▲	62-0315		20 380	100
4 1/2 x 3/64 [.045] x 7/8	▲ ▲ ▲	62-0011		13 300	50
4 1/2 x 3/64 [.045] x 7/8	▲ ▲ ▲	62-2711		13 300	25
5 x 3/64 [.045] x 7/8	▲ ▲ ▲	62-0021		12 200	50
5 x 3/64 [.045] x 7/8	▲ ▲ ▲	62-2721		12 200	25
6 x 1/16 [.062] x 7/8	▲ ▲ ▲	62-0061		10 200	25
6 x 1/16 [.062] x 7/8	▲ ▲ ▲	62-2761		10 200	25
7 x 1/16 [.062] x 7/8	▲ ▲ ▲	62-0071		8 500	25
7 x 1/16 [.062] x 7/8	▲ ▲ ▲	62-2771		8 500	25

▲ Acier ▲ Acier Inox ▲ Titanium ▲ Fonte et PVC ▲ Béton ▲ Aluminium

▶ IDÉAL POUR L'ACIER

Les disques de tronçonnage EZ-CUT offrent un rapport qualité/prix équilibré au but de maintenir économiques les opérations industrielles.





▶ TRONÇONNAGE ET ÉBARBAGE 2"

QUALITÉ INDUSTRIEL

Dimension (pouces)	Matériel	Art.-No	Type	Usage	Max R.P.M.	
2 x 1/16 x 3/8	▲ ▲ ▲	62-2116		tronçonnage	30 560	100
2 x 1/8 x 3/8	▲ ▲ ▲	62-2018		tronçonnage	30 560	100
2 x 1/4 x 3/8	▲ ▲ ▲	62-2014		ébarbage	23 000	50
2 x 1/2 x 3/8	▲ ▲ ▲	62-2012		ébarbage	23 000	50

▲ Acier ▲ Acier Inox ▲ Titanium ▲ Fonte et PVC ▲ Béton ▲ Aluminium



▶ TRONÇONNAGE ET ÉBARBAGE 3"

QUALITÉ INDUSTRIEL

Dimension (pouces)	Matériel	Art.-No	Type	Usage	Max R.P.M.	
3 x 3/64 x 3/8	▲ ▲ ▲	87-9499		tronçonnage	20 100	25
3 x 5/64 x 3/8	▲ ▲ ▲	62-3564		tronçonnage	20 380	50
3 x 3/64 x 3/8	▲ ▲ ▲	62-0312		tronçonnage	20 380	50
3 x 3/64 x 3/8	▲	52-0312		tronçonnage	20 380	50
3 x 3/64 x 1/4	▲ ▲ ▲	62-1312		tronçonnage	20 380	50
3 x 1/16 x 3/8	▲ ▲ ▲	62-0315		tronçonnage	20 380	50
3 x 1/16 x 1/4	▲ ▲ ▲	62-1315		tronçonnage	20 380	50
3 x 5/64 x 3/8	▲ ▲ ▲	62-3564		tronçonnage	20 380	100
3 x 1/8 x 1/4	▲ ▲ ▲	62-3018		combiné	20 380	50
3 x 1/8 x 3/8	▲ ▲ ▲	62-0318		combiné	20 380	50
3 x 1/4 x 3/8	▲ ▲ ▲	62-0314		ébarbage	20 380	25
3 x 1/2 x 3/8	▲ ▲ ▲	62-3012		ébarbage	20 380	10

▲ Acier ▲ Acier Inox ▲ Titanium ▲ Fonte et PVC ▲ Béton ▲ Aluminium

ADAPTEUR POUR ABRASIFS 2" et 3"

72-000A: tige 3/8" noir

72-000B: tige 1/4" or



▶ TRONÇONNAGE ET ÉBARBAGE 4"

QUALITÉ INDUSTRIEL

Dimension (pouces)	Matériel	Art.-No	Type	Usage	Max R.P.M.	
4 x 3/64 x 3/8	▲ ▲ ▲	62-0412		tronçonnage	15 300	50
4 x 3/64 x 5/8	▲ ▲ ▲	62-4132		tronçonnage	15 300	50
4 x 1/16 x 3/8	▲ ▲ ▲	62-0415		tronçonnage	15 300	50
4 x 1/16 x 5/8	▲ ▲ ▲	62-4116		tronçonnage	15 300	50
4 x 1/4 x 3/8	▲ ▲ ▲	62-4014		ébarbage	15 300	25
4 x 1/4 x 5/8	▲	82-1500		ébarbage	15 300	25

▲ Acier ▲ Acier Inox ▲ Titanium ▲ Fonte et PVC ▲ Béton ▲ Aluminium

TRONÇONNAGE 4 1/2"

QUALITÉ INDUSTRIEL

Dimension (pouces)	Matériel	Art.-No	Type	Usage	Max R.P.M.	
4 1/2 x 1.0mm x 7/8	▲▲▲	62-0001	===== =====	tronçonnage	13 300	50
4 1/2 x 1/32 x 7/8	▲▲▲	62-0006	===== =====	tronçonnage	13 300	50
4 1/2 x 1/32 x 7/8	▲▲▲▲	62-0005	===== =====	tronçonnage	13 300	50
4 1/2 x 3/64 x 7/8	▲▲▲	62-0011	===== =====	tronçonnage	13 300	50
4 1/2 x 3/64 x 7/8	▲▲▲	62-2711	===== =====	tronçonnage	13 300	50
4 1/2 x 3/64 x 7/8	▲▲▲	82-0033	===== =====	tronçonnage	13 300	50
4 1/2 x 3/64 x 7/8	▲▲▲▲	62-0010	===== =====	tronçonnage	13 300	50
4 1/2 x 3/64 x 7/8	▲▲▲▲	62-2710	===== =====	tronçonnage	13 300	50
4 1/2 x 3/64 x 7/8	▲	52-0001	===== =====	tronçonnage	13 300	50
4 1/2 x 3/64 x 7/8	▲	52-2701	===== =====	tronçonnage	13 300	50
4 1/2 x 1/16 x 7/8	▲▲▲	62-4616	===== =====	tronçonnage	13 300	50
4 1/2 x 1/16 x 7/8	▲▲▲	62-4516	===== =====	tronçonnage	13 300	50
4 1/2 x 5/64 x 7/8	▲	82-0245	===== =====	tronçonnage	13 300	50
4 1/2 x 5/64 x 7/8	▲	62-0245	===== =====	tronçonnage	13 300	50
4 1/2 x 3/32 x 7/8	▲	62-3245	===== =====	tronçonnage	13 300	50
4 1/2 x 3/32 x 7/8	▲	62-4532	===== =====	tronçonnage	13 300	50
4 1/2 x 1/8 x 7/8	▲	82-1100	===== =====	tronçonnage	13 300	50
4 1/2 x 1/8 x 7/8	▲	62-1100	===== =====	tronçonnage	13 300	50
4 1/2 x 1/8 x 7/8	▲	52-1100	===== =====	tronçonnage	13 300	50
4 1/2 x 1/8 x 7/8	▲	42-1100	===== =====	tronçonnage	13 300	50

▲ Acier ▲ Acier Inox ▲ Titanium ▲ Fonte et PVC ▲ Béton ▲ Aluminium

ÉBARBAGE 4 1/2"

QUALITÉ INDUSTRIEL

Dimension (pouces)	Matériel	Art.-No	Type	Usage	Max R.P.M.	
4 1/2 x 1/4 x 7/8	▲	42-1600	===== =====	ébarbage	13 300	25
4 1/2 x 1/4 x 7/8	▲	52-1600	===== =====	ébarbage	13 300	25
4 1/2 x 1/4 x 7/8	▲	62-1600	===== =====	ébarbage	13 300	25
4 1/2 x 1/4 x 7/8	▲	82-1600	===== =====	ébarbage	13 300	25
4 1/2 x 1/4 x 7/8	▲	82-1601	===== =====	ébarbage	13 300	25

▲ Acier ▲ Acier Inox ▲ Titanium ▲ Fonte et PVC ▲ Béton ▲ Aluminium



ÉCONOMIQUE
QUALITÉ / PRIX



IDÉAL POUR L'ACIER
INOXYDABLE

ÉCONOMIQUE
QUALITÉ / PRIX

ÉCONOMIQUE
QUALITÉ / PRIX



X-TRA
LONGUE DURÉE

▶ TRONÇONNAGE 5"

QUALITÉ INDUSTRIEL

Dimension (pouces)	Matériel	Art.-No	Type	Usage	Max R.P.M.	
5 x 0.6mm x 7/8	▲	82-0046		tronçonnage	12 250	50
5 x 1.0mm x 7/8	▲▲▲	62-0002		tronçonnage	12 200	50
5 x 1/32 x 7/8	▲▲▲	62-0026		tronçonnage	12 200	50
5 x 1/32 x 7/8	▲▲▲	62-0025		tronçonnage	12 200	50
5 x 3/64 x 7/8	▲▲▲	62-0021		tronçonnage	12 200	50
5 x 3/64 x 7/8	▲▲▲	62-2721		tronçonnage	12 200	50
5 x 3/64 x 7/8	▲▲▲	82-0044		tronçonnage	12 250	50
5 x 3/64 x 7/8	▲▲▲	62-0020		tronçonnage	12 200	50
5 x 3/64 x 7/8	▲▲▲	62-2720		tronçonnage	12 200	50
5 x 3/64x7/8	▲	52-0002		tronçonnage	12 200	50
5 x 3/64x7/8	▲	52-2702		tronçonnage	12 200	50
5 x 1/16 x 7/8	▲▲▲	62-5516		tronçonnage	12 200	50
5 x 1/16 x 7/8	▲▲▲	62-0516		tronçonnage	12 200	50
5 x 5/64 x 7/8	▲	82-0205		tronçonnage	12 200	50
5 x 5/64 x 7/8	▲	62-0205		tronçonnage	12 200	50
5 x 3/32 x 7/8	▲	62-3205		tronçonnage	12 200	50
5 x 3/32 x 7/8	▲	62-0532		tronçonnage	12 200	50
5 x 1/8 x 7/8	▲	82-1200		tronçonnage	12 200	50
5 x 1/8 x 7/8	▲	62-1200		tronçonnage	12 200	50
5 x 1/8 x 7/8	▲	52-1200		tronçonnage	12 200	50
5 x 1/8 x 7/8	▲	42-1200		tronçonnage	12 200	50

▲ Acier ▲ Acier Inox ▲ Titanium ▲ Fonte et PVC ▲ Béton ▲ Aluminium

▶ ÉBARBAGE 5"

QUALITÉ INDUSTRIEL

Dimension (pouces)	Matériel	Art.-No	Type	Usage	Max R.P.M.	
5 x 1/4 x 7/8	▲	42-1700		ébarbage	12 200	25
5 x 1/4 x 7/8	▲	52-1700		ébarbage	12 200	25
5 x 1/4 x 7/8	▲	62-1700		ébarbage	12 200	25
5 x 1/4 x 7/8	▲	82-1700		ébarbage	12 200	25
5 x 1/4 x 7/8	▲	82-1701		ébarbage	12 200	25

▲ Acier ▲ Acier Inox ▲ Titanium ▲ Fonte et PVC ▲ Béton ▲ Aluminium



▶ ÉCONOMIQUE QUALITÉ / PRIX

▶ IDÉAL POUR L'ACIER INOXYDABLE

▶ ÉCONOMIQUE QUALITÉ / PRIX

▶ ÉCONOMIQUE QUALITÉ / PRIX

▶ X-TRA LONGUE DURÉE

TRONÇONNAGE 6"

QUALITÉ INDUSTRIEL

Dimension (pouces)	Matériel	Art.-No	Type	Usage	Max R.P.M.	
6 x 3/64 x 7/8	▲ ▲ ▲	62-0060	— —	tronçonnage	10 200	25
6 x 3/64 x 7/8	▲ ▲ ▲	62-0061	— —	tronçonnage	10 200	25
6 x 3/64 x 7/8	▲ ▲ ▲	62-2761	— —	tronçonnage	10 200	25
6 x 3/64 x 7/8	▲	52-0003	— —	tronçonnage	10 200	50
6 x 3/64 x 7/8	▲	52-2703	— —	tronçonnage	10 200	50
6 x 1/16 x 7/8	▲ ▲ ▲	62-1160	— —	tronçonnage	10 200	25
6 x 1/16 x 7/8	▲ ▲ ▲	62-1666	— —	tronçonnage	10 200	25
6 x 1/16 x 7/8	▲ ▲ ▲	62-6616	— —	tronçonnage	10 200	25
6 x 5/64 x 7/8	▲	82-2006	— —	tronçonnage	10 200	50
6 x 5/64 x 7/8	▲	62-2006	— —	tronçonnage	10 200	50
6 x 3/32 x 7/8	▲	62-3206	— —	tronçonnage	10 200	50
6 x 1/8 x 7/8	▲	82-1250	— —	tronçonnage	10 200	50
6 x 1/8 x 7/8	▲	62-1250	— —	tronçonnage	10 200	50

▲ Acier ▲ Acier Inox ▲ Titanium ▲ Fonte et PVC ▲ Béton ▲ Aluminium



ÉCONOMIQUE
QUALITÉ / PRIX

IDÉAL POUR L'ACIER
INOXYDABLE



ÉBARBAGE 6"

QUALITÉ INDUSTRIEL

Dimension (pouces)	Matériel	Art.-No	Type	Usage	Max R.P.M.	
6 x 1/4 x 7/8	▲	82-1801	— —	ébarbage	10 200	25
6 x 1/4 x 7/8	▲	82-1800	— —	ébarbage	10 200	25
6 x 1/4 x 7/8	▲	62-1800	— —	ébarbage	10 200	25

▲ Acier ▲ Acier Inox ▲ Titanium ▲ Fonte et PVC ▲ Béton ▲ Aluminium



X-TRA
LONGUE DURÉE





TRONÇONNAGE 7"

QUALITÉ INDUSTRIEL

- ▶ ÉCONOMIQUE QUALITÉ / PRIX
- ▶ ÉCONOMIQUE QUALITÉ / PRIX
- ▶ IDÉAL POUR L'ACIER INOXYDABLE

Dimension (pouces)	Matériel	Art.-No	Type	Usage	Max R.P.M.	
7 x 3/64 x 7/8	▲ ▲ ▲	62-0071		tronçonnage	8 500	25
7 x 3/64 x 7/8	▲ ▲ ▲	62-2771		tronçonnage	8 500	25
7 x 3/64 x 7/8	▲ ▲ ▲	62-2770		tronçonnage	8 500	25
7 x 1/16 x 7/8	▲ ▲ ▲	82-0050		tronçonnage	8 500	25
7 x 1/16 x 7/8	▲ ▲ ▲	62-0716		tronçonnage	8 500	25
7 x 1/16 x 7/8	▲ ▲ ▲	62-7016		tronçonnage	8 500	25
7 x 1/16 x 5/8	▲ ▲	62-0758		tronçonnage	8 500	25
7 x 1/16 x 7/8	▲	52-0004		tronçonnage	8 500	50
7 x 1/16 x 7/8	▲	52-2704		tronçonnage	8 500	50
7 x 3/32 x 7/8	▲	62-3207		tronçonnage	8 500	50
7 x 3/32 x 7/8	▲	62-0732		tronçonnage	8 500	50
7 x 3/32 x 5/8	▲	42-0758		tronçonnage	8 500	50
7 x 1/8 x 7/8	▲	82-1300		combiné	8 500	50
7 x 1/8 x 7/8	▲	62-1300		combiné	8 500	50
7 x 1/8 x 7/8	▲	52-1300		combiné	8 500	50
7 x 1/8 x 7/8	▲	42-1300		combiné	8 500	50

▲ Acier ▲ Acier Inox ▲ Titanium ▲ Fonte et PVC ▲ Béton ▲ Aluminium



ÉBARBAGE 7"

QUALITÉ INDUSTRIEL

- ▶ X-TRA LONGUE DURÉE

Dimension (pouces)	Matériel	Art.-No	Type	Usage	Max R.P.M.	
7 x 1/4 x 7/8	▲	82-1901		ébarbage	8 500	25
7 x 1/4 x 7/8	▲	82-1900		ébarbage	8 500	25
7 x 1/4 x 7/8	▲	62-1900		ébarbage	8 500	25
7 x 1/4 x 7/8	▲	42-1900		ébarbage	8 500	25
7 x 1/4 x 7/8	▲	52-1900		ébarbage	8 500	25

▲ Acier ▲ Acier Inox ▲ Titanium ▲ Fonte et PVC ▲ Béton ▲ Aluminium



TRONÇONNAGE ET ÉBARBAGE 8"

QUALITÉ INDUSTRIEL

Dimension (pouces)	Matériel	Art.-No	Type	Usage	Max R.P.M.	
8 x 1/16 x 5/8	▲ ▲	62-0858	===== =====	combiné	7 600	25
8 x 3/32 x 5/8	▲	42-0858	===== =====	combiné	7 600	50

▲ Acier ▲ Acier Inox ▲ Titanium ▲ Fonte et PVC ▲ Béton ▲ Aluminium



TRONÇONNAGE ET ÉBARBAGE 9"

QUALITÉ INDUSTRIEL

Dimension (pouces)	Matériel	Art.-No	Type	Usage	Max R.P.M.	
9 x 5/64 x 7/8	▲ ▲ ▲	82-0060	===== =====	tronçonnage	6 650	25
9 x 5/64 x 7/8	▲	82-0209	===== =====	tronçonnage	6 650	50
9 x 5/64 x 7/8	▲	62-0209	===== =====	tronçonnage	6 650	50
9 x 3/32 x 7/8	▲	62-3209	===== =====	tronçonnage	6 650	50
9 x 1/8 x 7/8	▲	62-1405	===== =====	tronçonnage	6 650	50
9 x 1/4 x 7/8	▲	82-2000	===== =====	ébarbage	6 650	25
9 x 1/4 x 7/8	▲	62-2000	===== =====	ébarbage	6 650	25

▲ Acier ▲ Acier Inox ▲ Titanium ▲ Fonte et PVC ▲ Béton ▲ Aluminium



TRONÇONNAGE 12" à 20"

QUALITÉ INDUSTRIEL

Dimension (pouces)	Matériel	Art.-No	Type	Max R.P.M.	
12 x 3/32 x 1	▲ ▲	82-12F1	===== =====	5 100	10
14 x 3/32 x 1	▲ ▲	82-14F1	===== =====	4 400	10
16 x 3/32 x 1	▲ ▲	82-16F1	===== =====	3 800	10

Un renforcement, rendement optimal pour les pièces massives pleine. Ne glace pas.

14 x 3/32 x 1	▲	82-1425	===== =====	4 400	10
---------------	---	---------	-------------	-------	----

Deux renforcement, avec un rendement optimal pour les pièces à corps vide (tubulures).

▲ Acier ▲ Acier Inox ▲ Titanium ▲ Fonte et PVC ▲ Béton ▲ Aluminium







Dimension (pouces)	Matériel	Art.-No	Type	Max R.P.M.	
12 x 5/32 x 20 mm	▲	82-12A2	===== =====	6 300	10
14 x 5/32 x 1	▲	82-14A1	===== =====	5 400	10
14 x 5/32 x 20mm	▲	82-14A2	===== =====	5 400	10

▲ Acier ▲ Acier Inox ▲ Titanium ▲ Fonte et PVC ▲ Béton ▲ Aluminium



▶ TRONÇONNAGE 12" à 16"

QUALITÉ INDUSTRIEL

Dimension (pouces)	Matériel	Art-No	Type	Max R.P.M.	
14 x 1/8 x 1	▲	82-8814		4 400	10
14 x 1/8 x 1	▲	62-8814		4 400	10
16 x 5/32 x 1	▲	82-8816		3 800	10
16 x 5/32 x 1	▲	62-8816		3 800	10

▲ Acier ▲ Acier Inox ▲ Titanium ▲ Fonte et PVC ▲ Béton ▲ Aluminium



MEULES VITRIFIÉES D’AFFÛTAGE

META-ROCK POUR MEULEUSE D’ÉTABLI

Dimension A x B x C	code	grain	R.P.M. MAX.	
6 x 3/4 x 1	99-634C	A36 grossier	4 100	1
6 x 3/4 x 1	99-634M	A46 moyen	4 100	1
6 x 3/4 x 1	99-634F	A80 fin	4 100	1
6 x 1 x 1	99-601C	A36 grossier	4 100	1
6 x 1 x 1	99-601M	A46 moyen	4 100	1
6 x 1 x 1	99-601F	A80 fin	4 100	1
7 x 1 x 1	99-701C	A36 grossier	3 600	1
7 x 1 x 1	99-701M	A46 moyen	3 600	1
7 x 1 x 1	99-701F	A80 fin	3 600	1
8 x 3/4 x 1	99-834C	A36 grossier	3 200	1
8 x 3/4 x 1	99-834M	A46 moyen	3 200	1
8 x 3/4 x 1	99-834F	A80 fin	3 200	1
8 x 1 x 1	99-801C	A24 grossier	3 200	1
8 x 1 x 1	99-801M	A46 moyen	3 200	1
8 x 1 x 1	99-801F	A80 fin	3 200	1
8 x 1 1/4 x 1	99-814C	A36 grossier	3 200	1
8 x 1 1/4 x 1	99-814M	A46 moyen	3 200	1
8 x 1 1/4 x 1	99-814F	A80 fin	3 200	1
8 x 7/8 x 1	99-878C	A24 grossier	3 200	1
8 x 7/8 x 1	99-878M	A46 moyen	3 200	1
8 x 7/8 x 1	99-878F	A80 fin	3 200	1
10 x 1 x 1	99-101C	A24 grossier	2 500	1
10 x 1 x 1	99-101M	A46 moyen	2 500	1
10 x 1 x 1	99-101F	A80 fin	2 500	1
10 x 1 1/4 x 1	99-114C	A24 grossier	2 500	1
10 x 1 1/4 x 1	99-114M	A46 moyen	2 500	1
10 x 1 1/4 x 1	99-114F	A80 fin	2 500	1

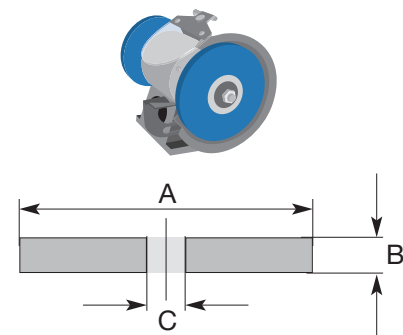

Description: Les meules vitrifiées META-ROCK sont fabriquées avec une sélection d’abrasifs de premier choix pour garantir le maximum de performance en tout usage.
Bagues de réduction fournies avec chaque unité: 1/2”- 5/8”- 3/4”- 1”

Dimension A x B x C	code	grain	R.P.M. MAX.	
6 x 3/4 x 1	99-0634	C80 fin	4 100	1
7 x 1 x 1	99-0701	C80 fin	3 600	1
7 x 1 1/4 x 1	99-0714	C80 Fin	3 600	1
8 x 7/8 x 1	99-0878	C80 Fin	3 600	1
8 x 1 x 1	99-0801	C80 Fin	3 600	1
8 x 1 1/4 x 1	99-0814	C80 Fin	3 600	1
10 x 1 x 1	99-0010	C80 Fin	2 500	1

VERT = CARBURE

Description: Les meules vitrifiées META-ROCK carbure sont principalement indiquées pour l’aiguisage sur les aciers de haute densité. Exemples : Couteaux, lame de scie, mèches etc...
Bagues de réduction fournies avec chaque unité: 1/2”- 5/8”- 3/4”- 1”



DISQUES À LAMELLES

- Tampon de soutien trimmable de la technologie allemande
- Degré d'enlèvement supérieur.
- Disques d'ébarbage pour satisfaire toutes exigences.
- Haute performance au ceramique et au zirconium pour l'industrie demandant rapidité.
- Durée de vie exceptionnelle (jusqu'à 25 fois meilleur que la compétition)





EZ-FLAP

EZ-FLAP

5 x 7/8"
125x22mm

MAX 80 M/S
RPM 12,200
safety codes
conform to standards
AMETA SA 1992

AMETA

8 26756 82810 7



ZIRCONIUM

EZ-FLAP TRIMMABLE ZIRCONIUM

Dimension (pouces)	Grain	Art.-No	Type	Max R.P.M.	
4 1/2 x 7/8	Z-40	82-2800		13 000	10
4 1/2 x 7/8	Z-60	82-2801		13 300	10
4 1/2 x 7/8	Z-80	82-2802		13 300	10
4 1/2 x 7/8	Z-120	82-2803		13 300	10
5 x 7/8	Z-40	82-2810		12 200	10
5 x 7/8	Z-60	82-2811		12 200	10
5 x 7/8	Z-80	82-2812		12 200	10
5 x 7/8	Z-120	82-2813		12 200	10

Description: Disques à lamelles professionnels avec tampon de soutien trimmable de la technologie allemande pour satisfaire toute exigence professionnelle.



SAVIEZ-VOUS QUE ?

Pour aider grandement à prévenir le glaçage des abrasives, et pour leurs donner une plus grande durée de vies utiles utiliser le **spray abra+70-30**. Également utilisé pour éviter de surchauffer pendant le meulage sur l'acier et l'acier inoxydable.



CÉRAMIQUE











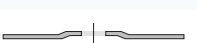

EZ-FLAP TRIMMABLE CÉRAMIQUE

Dimension (pouces)	Grain	Art.-No	Type	Max R.P.M.	
4 1/2 x 7/8	CER-36	82-3800		13 000	10
4 1/2 x 7/8	CER-60	82-3801		13 300	10
4 1/2 x 7/8	CER-80	82-3802		13 300	10
4 1/2 x 7/8	CER-120	82-3803		13 300	10
5 x 7/8	CER-36	82-3810		12 200	10
5 x 7/8	CER-60	82-3811		12 200	10
5 x 7/8	CER-80	82-3812		12 200	10
5 x 7/8	CER-120	82-3813		12 200	10

Description: Disques à lamelles professionnels avec tampon de soutien trimmable de la technologie allemande pour offrir un degré d'enlèvement supérieur et une durée exceptionnelle (25 fois en plus par rapport aux disques standard).

➤ ZIRCONIUM 5/8-11nc HAUTE QUALITÉ

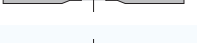
EZ-FLAP TRIMMABLE ZIRCONIUM AUTO-VISSANT

Dimension (pouces)	Grain	Art.-No	Type	Max R.P.M.	
4 ½ x 5/8-11nc	Z-40	82-6800		13 300	10
4 ½ x 5/8-11nc	Z-60	82-6801		13 300	10
4 ½ x 5/8-11nc	Z-80	82-6802		13 300	10
4 ½ x 5/8-11nc	Z-120	82-6803		13 300	10
5 x 5/8-11nc	Z-40	82-6810		12 200	10
5 x 5/8-11nc	Z-60	82-6811		12 200	10
5 x 5/8-11nc	Z-80	82-6812		12 200	10
5 x 5/8-11nc	Z-120	82-6813		12 200	10
6 x 5/8-11nc	Z-40	82-6820		10 200	10
6 x 5/8-11nc	Z-60	82-6821		10 200	10
6 x 5/8-11nc	Z-80	82-6822		10 200	10
6 x 5/8-11nc	Z-120	82-6823		10 200	10

Description: Disques à lamelles professionnels avec tampon de soutien fileté 5/8-11NC trimmable T27 avec système de refroidissement à l'air pour une performance d'enlèvement & productivité sans égal.







SAVIEZ-VOUS QUE ?

Le système de turbo refroidissement en combinaison avec les lamelles de grain tranchant au zirconium haut densité, offrent un degré d'enlèvement supérieur ainsi que des sessions de travail plus rapides.



➤ ZIRCONIUM ÉCONO MOBYFLEX

METAFLUX ZIRCONIUM DISQUES À FEUILLETS

Dimension (pouces)	Grain	Art.-No	Type	Max R.P.M.	
4 ½ x 7/8	Z-40	82-2805		13 300	10
4 ½ x 7/8	Z-60	82-2806		13 300	10
4 ½ x 7/8	Z-80	82-2807		13 300	10
5 x 7/8	Z-40	82-2814		12 250	10
5 x 7/8	Z-60	82-2815		12 250	10
5 x 7/8	Z-80	82-2816		12 250	10

Description: Disques à lamelles professionnels a prix abordable fait de la technologie allemande pour satisfaire toute exigence professionnelle.



ZIRCONIUM

META-FLEX ZIRCONIUM



Dimension (pouces)	Grain	Art.-No	Max R.P.M.	
4 ½ x 7/8	Z-24	62-4524	13 300	25
4 ½ x 7/8	Z-36	62-4536	13 300	25
4 ½ x 7/8	Z-40	62-4540	13 300	25
4 ½ x 7/8	Z-50	62-4550	13 300	25
4 ½ x 7/8	Z-60	62-4560	13 300	25
4 ½ x 7/8	Z-80	62-4580	13 300	25
4 ½ x 7/8	Z-100	62-4510	13 300	25
5 x 7/8	Z-24	62-0524	12 200	25
5 x 7/8	Z-36	62-0536	12 200	25
5 x 7/8	Z-40	62-0540	12 200	25
5 x 7/8	Z-50	62-0550	12 200	25
5 x 7/8	Z-60	62-0560	12 200	25
5 x 7/8	Z-80	62-0580	12 200	25
5 x 7/8	Z-100	62-5100	12 200	25
5 x 7/8	Z-120	62-5120	12 200	25
7 x 7/8	Z-24	62-0724	8 500	25
9 x 7/8	Z-50	62-0950	6 500	25

Description: Disques de sablage professionnels au zirconium pour satisfaire toute exigence professionnelle.



> CÉRAMIQUE

META-FLEX CÉRAMIQUE



Dimension (pouces)	Grain	Art.-No	Max R.P.M.	
4 1/2 x 7/8	CER-36	63-4536	13 300	25
4 1/2 x 7/8	CER-40	63-4540	13 300	25
4 1/2 x 7/8	CER- 50	63-4550	13 300	25
4 1/2 x 7/8	CER-60	63-4560	13 300	25
4 1/2 x 7/8	CER-80	63-4580	13 300	25
5 x 7/8	CER-36	63-0536	12 200	25
5 x 7/8	CER-40	63-0540	12 200	25
5 x 7/8	CER-50	63-0550	12 200	25
5 x 7/8	CER-60	63-0560	12 200	25
5 x 7/8	CER-80	63-0580	12 200	25

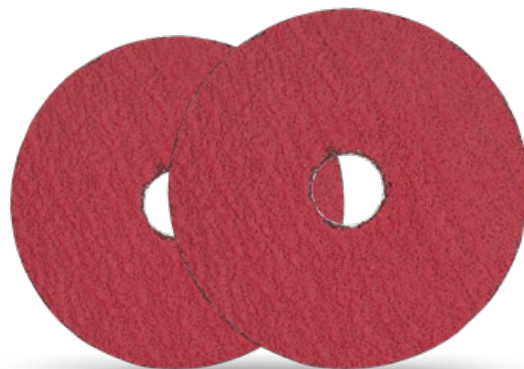

Description: Disques de sablage professionnels en céramique pour satisfaire toute exigence professionnelle.

i **SAVIEZ-VOUS QUE ?**
 Pour aider grandement à prévenir le glaçage des abrasives, et pour leurs donner une plus grande durée de vies utiles utiliser le **spray abra+70-30**. Également utilisé pour éviter de surchauffer pendant le meulage sur l'acier et l'acier inoxydable.



> ACCESSOIRE DE MONTAGE

ÉCROU DE SOUTIEN ET SERRAGE

Dimension (pouces)	Art.-No	Description	
4 1/2 x 7/8	66-0045	Tampon de soutien pour papier sabler 4 1/2"	5
5 x 7/8	66-0005	Tampon de soutien pour papier sabler 5"	5
7 x 7/8	66-0007	Tampon de soutien pour papier sabler 7"	5
M10 x 1.25mm	66-0125	Écrou de serrage pour tampon 1.25 mm.	10
M10 x 1.50mm	66-0150	Écrou de serrage pour tampon 1.50 mm.	10
M10 x 2mm	66-1420	Écrou de serrage pour tampon 2 mm.	10
5/8-11	66-5811	Écrou de serrage pour tampon 5/8-11	10





DISQUES DE FINITION CIBO

RCD DOUBLE ACTION

diamètre	densité	type	code	Max T.P.M.	
4 1/2"	Médium	Alu. oxy.	RCD/ME/115	13 200	10
5"	Médium	Alu. oxy.	RCD/ME/125	11 100	10
4 1/2"	Très fin	Alu. oxy.	RCD/VF/115	13 200	10
5"	Très fin	Alu. oxy.	RCD/VF/125	11 100	10
4 1/2"	Grossier	Céramique	RCD/UC/115	13 200	10
5"	Grossier	Céramique	RCD/UC/125	11 100	10

Description: Avec le disque RCD de Cibo, vous pouvez ponçer le cordon de soudure de l'acier inox et terminer la finition sans laisser de taches! Cette innovation révolutionnaire de Cibo brevetée dans le monde entier est composée de 2 matériaux abrasifs complémentaires associés pour obtenir un excellent résultat en un seul cycle de travail. Là, où il fallait à un ponçeur expérimenté au moins 3 cycles de traitement pour éliminer entièrement un cordon de soudure, un utilisateur novice peut à présent réaliser la tâche en une seule étape !

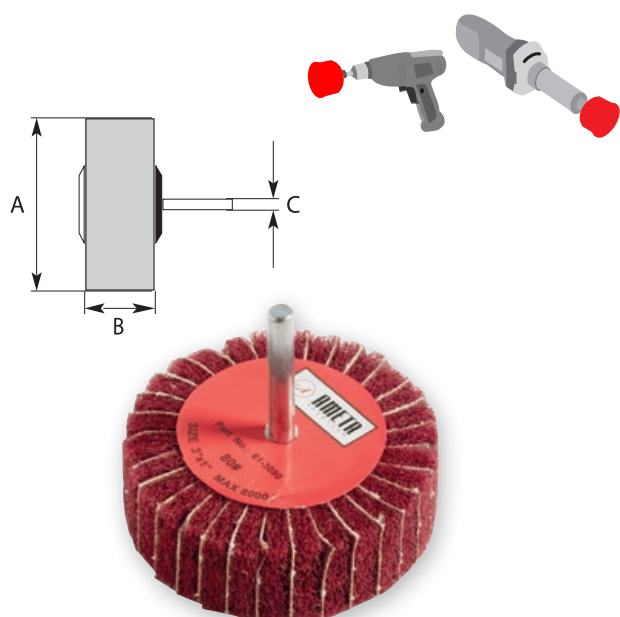

ROUES À LAMELLES TIGE 1/4

META-FLAP NON-WOVEN

Dimension A x B x C	code	grain	Max T.P.M.	
2" x 1" x 1/4"	61-2060	60	11 000	10
2" x 1" x 1/4"	61-2080	80	11 000	10
2" x 1" x 1/4"	61-2012	120	11 000	10
2" x 1" x 1/4"	61-2018	180	11 000	10
3" x 1" x 1/4"	61-3060	60	8 000	10
3" x 1" x 1/4"	61-3080	80	8 000	10
3" x 1" x 1/4"	61-3012	120	8 000	10
3" x 1" x 1/4"	61-3018	180	8 000	10
3" x 2" x 1/4"	61-3260	60	8 000	10
3" x 2" x 1/4"	61-3280	80	8 000	10
3" x 2" x 1/4"	61-3212	120	8 000	10
3" x 2" x 1/4"	61-3218	180	8 000	10

➤ Roues à Lamelles en oxyde d'aluminium

META - FLAP

Dimension A x B x C	Art.-No	Grain	Max R.P.M.	
1" x 1" x 1/4"	62-0140	40	30 000	10
1" x 1" x 1/4"	62-0160	60	30 000	10
1" x 1" x 1/4"	62-0180	80	30 000	10
1" x 1" x 1/4"	62-0102	120	30 000	10
1" x 1" x 1/4"	62-0240	240	30 000	10
1 1/2" x 3/8" x 1/4"	62-1126	60	30 000	10
1 1/2" x 3/8" x 1/4"	62-1128	80	30 000	10
1 1/2" x 3/8" x 1/4"	62-1122	120	30 000	10
1 1/2" x 1" x 1/4"	62-1304	40	30 000	10
1 1/2" x 1" x 1/4"	62-1306	60	30 000	10
1 1/2" x 1" x 1/4"	62-1308	80	30 000	10
2" x 3/8" x 1/4"	62-0206	60	25 000	10
2" x 3/8" x 1/4"	62-0208	80	25 000	10
2" x 3/8" x 1/4"	62-0202	120	25 000	10
2" x 1" x 1/4"	62-2165	40	25 000	10
2" x 1" x 1/4"	62-2166	60	25 000	10
2" x 1" x 1/4"	62-2168	80	25 000	10
2" x 1" x 1/4"	62-2164	240	25 000	10
2 1/2" x 1/2" x 1/4"	62-2106	60	20 000	10
2 1/2" x 1/2" x 1/4"	62-2120	120	20 000	10
2 1/2" x 1/2" x 1/4"	62-2118	180	20 000	10
2 1/2" x 1" x 1/4"	62-2126	60	20 000	10
2 1/2" x 1" x 1/4"	62-2128	80	20 000	10
2 1/2" x 1" x 1/4"	62-2122	120	20 000	10
2 1/2" x 1" x 1/4"	62-2127	180	20 000	10
3" x 1/2" x 1/4"	62-0360	60	20 000	10
3" x 1/2" x 1/4"	62-0311	120	20 000	10
3" x 1/2" x 1/4"	62-0308	180	20 000	10
3" x 1" x 1/4"	62-3040	40	20 000	10
3" x 1" x 1/4"	62-3060	60	20 000	10
3" x 1" x 1/4"	62-3080	80	20 000	10
3" x 1" x 1/4"	62-3180	180	20 000	10
3" x 2" x 1/4"	62-3240	40	20 000	10
3" x 2" x 1/4"	62-3260	60	20 000	10
3" x 2" x 1/4"	62-3280	80	20 000	10

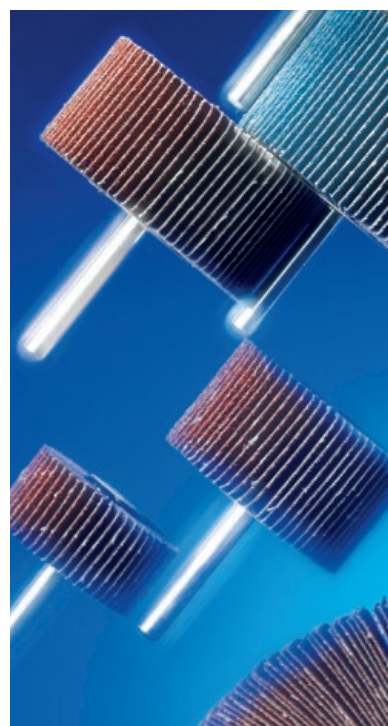
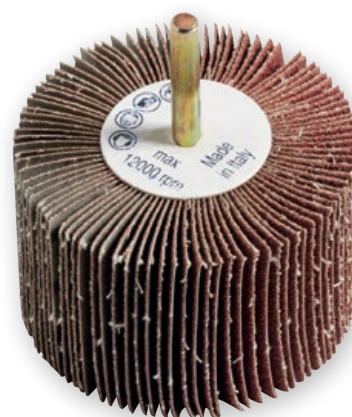
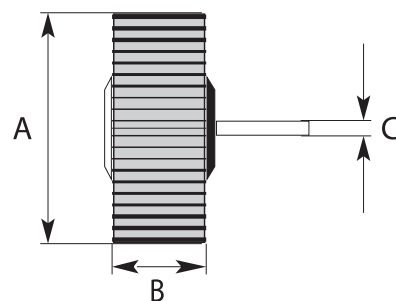

➤ **Rouleaux en oxyde d'aluminium**

META-SAND

Dimension	code	grain	
1" x 50 verges	92-6001	60	1
1" x 50 verges	92-8001	80	1
1" x 50 verges	92-1001	100	1
1" x 50 verges	92-1201	120	1
1" x 50 verges	92-1801	180	1
1" x 50 verges	92-2401	240	1
1" x 50 verges	92-3201	320	1
1 ½" x 50 verges	92-6005	60	1
1 ½" x 50 verges	92-8005	80	1
1 ½" x 50 verges	92-1005	100	1
1 ½" x 50 verges	92-1205	120	1
1 ½" x 50 verges	92-1805	180	1
1 ½" x 50 verges	92-2405	240	1
1 ½" x 50 verges	92-3205	320	1
2" x 50 verges	92-6002	60	1
2" x 50 verges	92-8002	80	1
2" x 50 verges	92-1002	100	1
2" x 50 verges	92-1202	120	1
2" x 50 verges	92-1802	180	1
2" x 50 verges	92-2402	240	1
2" x 50 verges	92-3202	320	1

Description: Les rouleaux Meta-Sand sont composés de grains d'oxyde d'aluminium sur un support de toile souple de qualité exceptionnelle. Pour le travail général dans l'atelier, le nettoyage et l'ébarbage.

➤ **Rouleaux Non-Tissés**

META-FLEX NON-WOVEN

Dimension	code	grain	Couleur	
4" x 30'	84-RMAR	Grossier	Rouge	1
4" x 30'	84-RTAN	Moyen	Vert	1
4" x 30'	84-RGRE	Fin	Gris	1

Description: Tissu abrasif non-tissé converti en rouleaux à couper de la longueur désirée, évitant tout gaspillage de matériau. Extrêmement flexible et maniable. Coupe et résistance à l'obstruction excellente. Facile à nettoyer à l'air omprimé ou à l'eau.

➤ **Feuilles de Sablage Non-Tissés 6 x 9"**

META-FLEX NON-WOVEN

Dimension	code	grain	Couleur	
6" x 9"	84-9MAR	Grossier	Rouge	20
6" x 9"	84-9TAN	Moyen	Vert	20
6" x 9"	84-9GRE	Fin	Gris	20

Description: Tissu abrasif non-tissé converti en feuilles pré-coupées à couper de la longueur désirée, pour un emploi manuel ou sur machines orbitales. Extrêmement flexible et maniable. Coupe et résistance à l'obstruction excellente. Facile à nettoyer à l'air omprimé ou à l'eau.

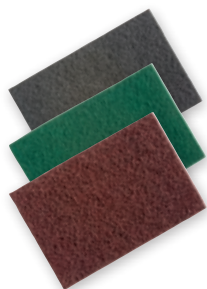

Disques de Finition au Zirconium

META-LOCK ZIRCONIUM AUTO-VISSANT TYPE R

Dimension	code	grain	Max R.P.M.	
2"	84-224R	Z-24	30 000	50
2"	84-236R	Z-36	30 000	50
2"	84-260R	Z-60	30 000	50
2"	84-280R	Z-80	30 000	50
2"	84-220R	Z-120	30 000	50
3"	84-324R	Z-24	20 000	25
3"	84-336R	Z-36	20 000	25
3"	84-350R	Z-50	20 000	25
3"	84-360R	Z-60	20 000	25
3"	84-380R	Z-80	20 000	25
3"	84-320R	Z-120	20 000	25



Description: Disques auto-vissants Type R avec toile au Zirconium et support poids Y pour les opérations de finition des surfaces qui entraînent un enlèvement élevé.

ADAPTATEUR TIGE POUR META-UNITIZED TYPE R - ACCESSOIRES

Adaptateur tige 2" Order No **84-002R**
Adaptateur tige 3" Order No **84-003R**



Disques de Finition au céramique

META-LOCK CÉRAMIQUE AUTO-VISSANT TYPE R

Dimension	code	grain	Max R.P.M.	
2"	85-236R	C-36	30 000	50
2"	85-250R	C-50	30 000	50
2"	85-260R	C-60	30 000	50
2"	85-280R	C-80	30 000	50
2"	85-220R	C-120	30 000	50
3"	85-336R	C-36	20 000	25
3"	85-350R	C-50	20 000	25
3"	85-360R	C-60	20 000	25
3"	85-380R	C-80	20 000	25
3"	85-320R	C-120	20 000	25



Description: Disques auto-vissants Type R avec toile en céramique et support poids Y pour les opérations de finition des surfaces qui entraînent un enlèvement élevé.

ADAPTATEUR TIGE POUR META-UNITIZED TYPE R - ACCESSOIRES

Adaptateur tige 2" Order No **84-002R**
Adaptateur tige 3" Order No **84-003R**



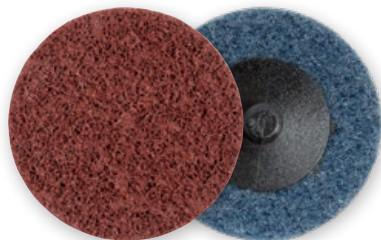

➤ Disques de Finition **Céramiques**-Auto-Vissant

META-LOCK CÉRAMIQUES TYPE R

Dimension	code	grain	Max T.P.M.	
2"	85-2CRR	Grossier	23 000	50
2"	85-2MER	Moyen	23 000	50
3"	85-3CRR	Grossier	18 000	25
3"	85-3MER	Moyen	18 000	25

Description: Disques auto-vissants Type R pour les opérations de finition des surfaces quand une force mécanique considérable est demandée.



ADAPTATEUR TIGE POUR META-UNITIZED TYPE R - ACCESSOIRES

Adaptateur tige 2" Order No **84-002R**

Adaptateur tige 3" Order No **84-003R**



➤ Disques de Finition Auto-Vissant

META-LOCK TYPE R

Dimension	code	grain	Max T.P.M.	
2"	84-2XCR	Extra Grossier (brun)	23 000	50
2"	84-2CRR	Grossier (or)	23 000	50
2"	84-2MER	Moyen (marron)	23 000	50
2"	84-2FIR	Fin (bleu)	23 000	50
2"	84-2VFR	Extra Fin (gris)	23 000	50
3"	84-3XCR	Extra Grossier (brun)	18 000	25
3"	84-3CRR	Grossier (or)	18 000	25
3"	84-3MER	Moyen (marron)	18 000	25
3"	84-3FIR	Fin (bleu)	18 000	25
3"	84-3VFR	Extra Fin (gris)	18 000	25

Description: Disques auto-vissants Type R pour les traitements soumis à des sollicitations mécaniques importantes.



ADAPTATEUR TIGE POUR META-UNITIZED TYPE R - ACCESSOIRES

Adaptateur tige 2" Order No **84-002R**

Adaptateur tige 3" Order No **84-003R**



➤ Disques Auto-Vissants Surface - Attelage TK

META TRIM-CUT

Dimension	code	grain	Max TP.M.	
3"	84-0024	24	21 000	25*
3"	84-0036	36	21 000	25*
3"	84-0060	60	21 000	25*

Description: Disques auto-vissants pour les opérations sur les surfaces difficiles à atteindre et quand une force mécanique considérable est demandée. Extrême rapidité de remplacement, action abrasive rapide et agressive, capacité élevée à décharger le matériau enlevé. *Adaptateur = **84-00TK**



DISQUES NETTOYEURS – ALÉSAGE 1/4"

META-FOAM ROUGE

Dimension	code	optimale T.P.M.	Max T.P.M.	
4" x 1/2" x 1/4"	68-004R	6 000	8 000	10
6" x 1/2" x 1/4"	68-006R	4 100	5 350	10
8" x 1/2" x 1/4"	68-007R	2 800	4 000	10

Description: Disques nettoyeurs rigides en nylon avec alésage 1/4" pour montage sur tige. Enlèvement rapide d'oxydes, de calamine, de vernis ou d'autres matériaux. Longue durée en toute application professionnelle.



ADAPTATEUR TIGE – ACCESSOIRES

Adaptateur tige No **68-001A** (1") & **84-002A** (2")

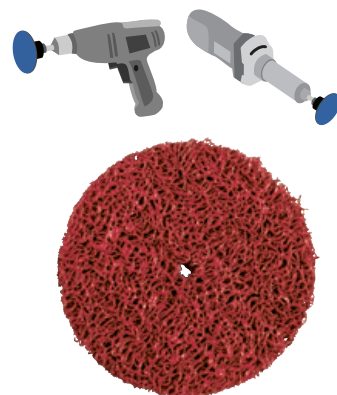

DISQUES NETTOYEURS 3" AUTO-VISSANT TYPE R

META-FOAM MAUVE

Dimension	code	optimale T.P.M.	Max T.P.M.	
3"	82-0030	6 000	8 000	10



ADAPTATEUR TIGE POUR META-UNITIZED TYPE R - ACCESSOIRES

Adaptateur tige 3" Order No **84-003R**



DISQUES NETTOYEURS – ALÉSAGE 7/8"

META-FOAM ROUGE

Dimension	code	optimale T.P.M.	Max T.P.M.	
4 1/2" x 7/8"	68-045R	8 600	11 000	10
5" x 7/8"	68-050R	7 800	9 800	10
7" x 7/8"	68-070R	5 600	7 000	10

Description: Disques nettoyeurs rigides en nylon montés sur support en fibre de verre T27 pour enlèvement rapide d'oxydes et de calamine, pour le finissage satiné de petites surfaces et pour l'enlèvement de vernis ou d'autres matériaux qui peuvent boucher tels que sel, rouille, gras, huile, cires protectrices.

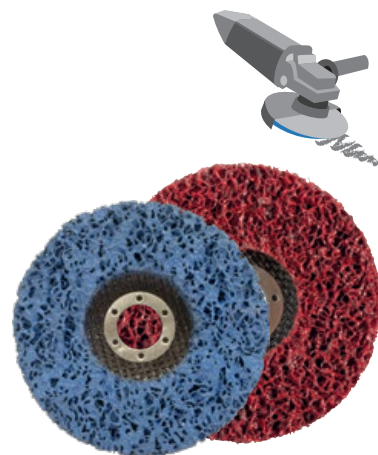



AMETA

BROSSES

- Ces brosses sont conçues pour enlever les tacs de soudure, la rouille et les peintures.
- Degré d'enlèvement supérieur.
- Qualité supérieure pour satisfaire toutes exigences.
- Toutes les brosses portent la garantie Ameta.
- Durée de vie exceptionnelle



▶ BOISSEAU À FIL NOUÉS

BROSSES POUR MEULEUSES ANGULAIRES

Alésage	Type	Art.-No	Fil	Diamètre	Max R.P.M.	
M10 x 1.5	noué	72-3000	.020"	3"	12 500	5
M14 x 2.0	noué	72-3001	.020"	3"	12 500	5
5/8"-11nc	noué	72-3002	.020"	3"	12 500	5
M10 x 1.25	noué	72-3003	.020"	3"	12 500	5

Brosse rouge = Acier

Alésage	Type	Art.-No	Fil	Diamètre	Max R.P.M.	
M14 x 2.0	noué	62-3001	.020"	3"	12 500	25
5/8"-11nc	noué	62-3002	.020"	3"	12 500	25

Brosse bleu = Acier inoxydable et aluminium

Alésage	Type	Art.-No	Fil	Diamètre	Max R.P.M.	
5/8"-11nc	noué	72-1501	.50"	5"	6 500	1

Brosse rouge = Acier

▶ BOISSEAU À FIL NOUÉS ET COLLET

BROSSES POUR MEULEUSES ANGULAIRES

Alésage	Type	Art.-No	Fil	Diamètre	Max R.P.M.	
M14 x 2.0	noué	72-1300	.020"	3"	12 500	5
5/8"-11nc	noué	72-1301	.020"	3"	12 500	5
5/8"-11nc	noué	72-1400	.020"	4"	8 500	5
5/8"-11nc	noué	72-1500	.020"	5"	6 500	5

Brosse rouge = Acier

Alésage	Type	Art.-No	Fil	Diamètre	Max R.P.M.	
M14 x 2.0	noué	62-1300A	.020"	3"	12 500	5
5/8"-11nc	noué	62-1301	.020"	3"	12 500	5
5/8"-11nc	noué	62-1400	.020"	4"	8 500	5
5/8"-11nc	noué	62-1500	.020"	5"	6 500	5

Brosse bleu = Acier inoxydable et aluminium



**double fil



➤ BOISSEAU À FIL CRÊPÉS

BROSSES POUR MEULEUSES ANGULAIRES

Alésage	Type	Art.-No	Fil	Diamètre	Max R.P.M.	
M14 x 2.0	crêpé	72-0030	.014"	3"	12 500	5
5/8"-11nc	crêpé	72-0031	.014"	3"	12 500	5
5/8"-11nc	crêpé	72-0040	.014"	4"	8 500	5
5/8"-11nc	crêpé	72-0050	.014"	5"	6 500	5

Brosse rouge = Acier

Alésage	Type	Art.-No	Fil	Diamètre	Max R.P.M.	
M14 x 2.0	crêpé	62-0030	.0118"	3"	12 500	5
5/8"-11nc	crêpé	62-0031	.0118"	3"	12 500	5
5/8"-11nc	crêpé	62-0040	.020"	4"	8 500	5
5/8"-11nc	crêpé	62-0050	.014"	5"	6 500	5

Brosse bleu = Acier inoxydable et aluminium

Alésage	Type	Art.-No	Fil	Diamètre	Max R.P.M.	
5/8"-11nc	crêpé	72-5510	.20"	5"	12 500	1

Brosse rouge = Acier



NOUVEAU



➤ CONIQUES À FIL NOUÉS (T28)

BROSSES POUR MEULEUSES ANGULAIRES

Alésage	Type	Art.-No	Fil	Diamètre	Max R.P.M.	
M14 x 2.0	noué	72-4500	.020"	4 1/2"	12 500	5
5/8"-11nc	noué	72-4501	.020"	4 1/2"	12 500	5
M14 x 2.0	noué	72-5500	.020"	5"	12 500	5
5/8"-11nc	noué	72-5501	.020"	5"	12 500	5

Brosse rouge = Acier

Alésage	Type	Art.-No	Fil	Diamètre	Max R.P.M.	
5/8"-11nc	noué	62-4501	.020"	4 1/2"	12 500	5
M14 x 2.0	noué	62-5500	.020"	5"	12 500	5
5/8"-11nc	noué	62-5501	.020"	5"	12 500	5

Brosse bleu = Acier inoxydable et aluminium



> CIRCULAIRE À FIL TORSADÉS

BROSSES POUR MEULEUSES ANGULAIRES



Alésage	Type	Art.-No	Fil	Dia.	Larg.	Max R.P.M.	
5/8"-11nc	torsadé	72-4440	.020"	4"	3/16"	20 000	1
5/8"-11nc	torsadé	72-4445	.020"	4 1/2"	3/16"	15 000	1
5/8"-11nc	torsadé	72-4450	.020"	5"	1/4"	15 000	1
5/8"-11nc	torsadé	72-4460	.020"	6"	1/4"	12 000	1

SÉRIE 72 = Acier

5/8"-11nc	torsadé	62-4440	.020"	4"	3/16"	20 000	1
5/8"-11nc	torsadé	62-4445	.020"	4 1/2"	3/16"	15 000	1
5/8"-11nc	torsadé	62-4450	.020"	5"	1/4"	15 000	1
5/8"-11nc	torsadé	62-4460	.020"	6"	1/4"	12 000	1

SÉRIE 62 = Acier inoxydable et aluminium

> CIRCULAIRE À FIL NOUÉS

BROSSES POUR MEULEUSES ANGULAIRES



Alésage	Type	Art.-No	Fil	Dia.	Larg.	Max R.P.M.	
5/8"-11nc	noué	72-6440	.020"	4"	1/4"	20 000	1
5/8"-11nc	noué	72-6445	.020"	4 1/2"	1/4"	15 000	1
5/8"-11nc	noué	72-6450	.020"	5"	3/8"	15 000	1
5/8"-11nc	noué	72-6460	.020"	6"	3/8"	12 000	1

SÉRIE 72 = Acier

5/8"-11nc	noué	62-6440	.020"	4"	1/4"	20 000	1
5/8"-11nc	noué	62-6445	.020"	4 1/2"	1/4"	15 000	1
5/8"-11nc	noué	62-6450	.020"	5"	3/8"	15 000	1
5/8"-11nc	noué	62-6460	.020"	6"	3/8"	12 000	1

SÉRIE 62 = Acier inoxydable et aluminium

Description: Broses circulaires à fil noués pour opérations générales de nettoyage. Ces brosses sont conçues pour les meuleuses angulaires. Toutes les brosses portent la garantie Ameta.

> CIRCULAIRE À FIL CRÊPÉS

BROSSES POUR MEULEUSES D'ÉTABLI



Alésage	Type	Art.-No	Fil	Dia.	Larg.	Max R.P.M.	
1/2" - 5/8"	crêpé	72-5000	.0118"	5"	3/4"	8 500	5
1/2" - 1"	crêpé	72-6000	.0118"	6"	7/8"	6 000	5
1/2" - 1"	crêpé	72-8000	.0118"	8"	1"	4 500	5
1/2" - 1"	crêpé	72-1000	.0118"	10"	1"	3 600	5

Description: Toutes les brosses circulaires à fils crêpés pour meuleuses d'établi sont fournis avec un ensemble de bagues de réduction aux diamètres : 1/2", 5/8", 3/4" and 1".

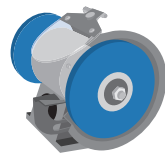

➤ CIRCULAIRE À FIL NOUÉS

BROSSES POUR MEULEUSES D'ÉTABLI

Alésage	Type	Art.-No	Fil	Dia.	Larg.	Max R.P.M.	
7/8"	noué	72-600T	.020"	6"	1/2"	9 000	5
7/8"	noué	72-800T	.020"	8"	1/2"	8 500	5
7/8"	noué	72-1000T	.020"	10"	1/2"	3 600	5

Acier

Description: Broses circulaires à fil noués pour meuleuses angulaires et d'établi. Ces broses sont conçues pour enlever les tacs de soudure, la rouille et les peintures. Toutes les broses portent la garantie Ameta.



➤ CIRCULAIRE À FIL NOUÉS

BROSSES POUR DIE GRINDERS

Alésage	Type	Art.-No	Fil	Dia.	Larg.	Max R.P.M.	
3/8-1/2"	noué	72-0003	.014"	3"	3/8"	25 000	5
3/8-5/8"	noué	72-0002	.014"	4"	3/8"	20 000	5

Acier

Description: Broses spécialement conçues pour le domaine automobile répondant à de nombreuses applications, notamment l'enlèvement de la rouille sur les jantes, sur la carrosserie, etc.

ADAPTEUR POUR BROSSES 3"

72-000A: tige 3/8" noir

72-000B: tige 1/4" or



➤ CIRCULAIRE À FIL NOUÉS SUR TIGE

BROSSES POUR DIE GRINDERS

Alésage	Type	Art.-No	Fil	Dia.	Larg.	Max R.P.M.	
1/4"	noué	72-0001B	.014"	3"	3/8"	25 000	12
1/4"	noué	72-0002B	.014"	4"	3/8"	12 500	12

Acier

Description: Broses spécialement conçues pour le domaine automobile répondant à de nombreuses applications, notamment l'enlèvement de la rouille sur les jantes, sur la carrosserie, etc. À utiliser principalement avec «die grinder» droit ou à angle. Toutes les broses portent la garantie Ameta.



➤ LINÉAIRES À FIL CRÊPÉS

BROSSES POUR APPLICATION MANUELLE

Type	Type	Art.-No	Fil	Long.	Larg.	
plastique brun	crêpé	72-4901	.0118"	6.5"	3/8"	12
plastique brun	crêpé	72-4938	.0118"	6.7"	1"	12
plastique rouge	crêpé	72-0010	.0118"	10.4"	1"	12
métal noir	crêpé	72-1310	.0118"	8.6"	1"	12
bois	crêpé	72-0009	.0118"	10.4"	1"	12

SÉRIE 72 = Acier

plastique vert	crêpé	62-0010A	.0118"	10.4"	1"	12
----------------	-------	-----------------	--------	-------	----	----

SÉRIE 62 = Acier inoxydable et aluminium



FIL NOUÉS ET CRÊPÉS SUR TIGE

BROSSES POUR MEULEUSES ANGULAIRES ET PERCEUSES



Alésage	Type	Art.-No	Fil	Dia.	Usage	Max R.P.M.	
1/4"	noué	72-4001	.20"	1 1/8"	▲	20 000	20
1/4"	noué	62-4001	.20"	1 1/8"	▲ ▲	20 000	20

▲ Acier ▲ Acier Inox ▲ Aluminium

Alésage	Type	Art.-No	Fil	Dia.	Usage	Max R.P.M.	
1/4"	noué	72-4002	.20"	3"	▲	20 000	12
1/4"	noué	72-4003	.20"	4"	▲	20 000	12

▲ Acier ▲ Acier Inox ▲ Aluminium

Alésage	Type	Art.-No	Fil	Dia.	Usage	Max R.P.M.	
1/4"	crêpé	72-4110	.010"	1/2"	▲	20 000	20
1/4"	crêpé	72-4120	.020"	1/2"	▲	20 000	20
1/4"	crêpé	72-4004	.014"	3/4"	▲	20 000	20
1/4"	crêpé	72-4005	.014"	1"	▲	20 000	20
1/4"	crêpé	62-4110	.010"	1/2"	▲ ▲	20 000	20
1/4"	crêpé	62-4120	.020"	1/2"	▲ ▲	20 000	20
1/4"	crêpé	62-4004	.014"	3/4"	▲ ▲	20 000	20

▲ Acier ▲ Acier Inox ▲ Aluminium

Alésage	Type	Art.-No	Fil	Dia.	Usage	Max R.P.M.	
1/4"	crêpé	72-4106	.008"	1 1/2"	▲	20 000	12
1/4"	crêpé	72-4006A	.0118"	2"	▲	20 000	12
1/4"	crêpé	72-4007A	.0118"	3"	▲	20 000	12
1/4"	crêpé	62-4106	.008"	1 1/2"	▲ ▲	20 000	12
1/4"	crêpé	62-4006A	.0118"	2"	▲ ▲	20 000	12
1/4"	crêpé	62-4007A	.0118"	3"	▲ ▲	20 000	12

▲ Acier ▲ Acier Inox ▲ Aluminium

Alésage	Type	Art.-No	Fil	Dia.	Usage	Max R.P.M.	
1/4"	crêpé	72-4006	.014"	2"	▲	20 000	12
1/4"	crêpé	72-4007	.014"	3"	▲	10 000	12

▲ Acier ▲ Acier Inox ▲ Aluminium

Alésage	Type	Art.-No	Fil	Dia.	Usage	Max R.P.M.	
1/4"	crêpé	72-4008	.0118"	1 1/2"	▲	10 000	12
1/4"	crêpé	72-4009	.0118"	2 1/2"	▲	10 000	12

▲ Acier ▲ Acier Inox ▲ Aluminium

> FIL NOUÉS SUR TIGE 1/4"

BROSSES POUR MEULEUSES ANGULAIRES ET PERCEUSES

Alésage	Type	Art.-No	Fil	Dia.	Usage	Max R.P.M.	
1/4"	noué	72-7902	.020"	3"	▲	12 500	12

▲ Acier ▲ Acier Inox ▲ Aluminium

Les brosses boisseau à fils noués Ameta sont conçues pour l'industrie. Idéales pour nettoyer les soudures, bavures de soudure, la rouille, la peinture, etc

Alésage	Type	Art.-No	Fil	Dia.	Usage	Max R.P.M.	
1/4"	noué	72-7901	.020"	3"	▲	12 500	12

▲ Acier ▲ Acier Inox ▲ Aluminium

> BROSSES SPIRALES

BROSSES POUR NETTOYAGE DE TUBE

Dimension A x B x C	Type	Art.-No	Fil	
5/8" x 4" x 6 1/4"	1/4"- mâle	72-7701	.008"	20
3/4" x 4" x 6 1/4"	1/4"- mâle	72-7702	.008"	20
1" x 4" x 6 1/4"	1/2"- mâle	72-7703	.012"	20
1 1/4" x 4" x 6 1/4"	1/2"- mâle	72-7704	.012"	20
1 1/2" x 4" x 6 1/4"	1/2"- mâle	72-7705	.012"	20
2" x 4" x 6 1/4"	1/2"- mâle	72-7706	.012"	20
2 1/2" x 4" x 6 1/4"	1/2"- mâle	72-7707	.012"	20
1/2" x 2" x 5"	1/2"- mâle	72-7712	.012"	20
5/8" x 2" x 5"	1/2"- mâle	72-7758	.012"	20
3/4" x 2 1/2" x 5 1/2"	1/2"- mâle	72-7734	.012"	20

Acier galvanisé

Dimension A x B x C	Type	Art.-No	Fil	
1" x 4" x 7 1/2"	1/2"- mâle	72-7603	.012"	20
5/8" x 3 1/4" x 5 1/2"	5/16-18- mâle	72-7601	.008"	20

Acier galvanisé

Dimension A x B x C	Type	Art.-No	Fil	
1/2" x 3 1/2" x 5 1/2"	1/4"- mâle	72-7503	.006"	20
3/4" x 2 1/2" x 4"	5/16-18 - mâle	72-7501	.006"	20

Laiton

Dimension A x B x C	Type	Art.-No	Fil	
5/16" x 2 1/2" x 4"	3/16-24 - mâle	72-7801	.006"	20

Laiton

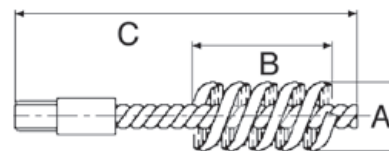

NOUVEAU



➤ META-POLISH FEUTRE SUR TIGE

DISQUES DE POLISSAGE EN FEUTRE – TIGE 1/4"

Dimension	code	matériel	Max T.P.M.	
3" x 3/8" x 1/4"	45-003R	Cotton	4 500	10
4" x 3/8" x 1/4"	45-004R	Cotton	4 500	10

Description: Disques conçus pour donner accès à un polissage de haute qualité. Faits à partir de matière première de haute qualité, les disques Meta-Polish sur tige sont indiqués pour: pièces pour l'industrie chimique et alimentaire (production et maintenance), meubles en acier inoxydable, industrie automobile, chantiers navals, industrie aéronautique, hélices et moteurs jet, charpente en acier inox.

➤ META-POLISH SUR TIGE

DISQUES DE POLISSAGE – TIGE 1/4"

Dimension	code	matériel	Max T.P.M.	
3" x 1/2" x 1/4"	45-0003	Cotton	4 500	10
4" x 1/2" x 1/4"	45-0004	Cotton	4 500	10

Description: Disques conçus pour donner accès à un polissage de haute qualité. Faits à partir de matière première de haute qualité, les disques Meta-Polish sur tige sont indiqués pour: pièces pour l'industrie chimique et alimentaire (production et maintenance), meubles en acier inoxydable, industrie automobile, chantiers navals, industrie aéronautique, hélices et moteurs jet, charpente en acier inox.

➤ META-POLISH CONIQUE

DISQUES DE POLISSAGE CONIQUES – TIGE 1/4"

Dimension	code	matériel	Max T.P.M.	
2" x 2 1/2" x 1/4"	45-0202	Cotton	4 500	10
2 1/2" x 2 1/2" x 1/4"	45-2121	Cotton	4 500	10

Description: Disques conçus pour donner accès à un polissage de haute qualité. Faits à partir de matière première de haute qualité, les disques Meta-Polish sur tige sont indiqués pour: pièces pour l'industrie chimique et alimentaire (production et maintenance), meubles en acier inoxydable, industrie automobile, chantiers navals, industrie aéronautique, hélices et moteurs jet, charpente en acier inox.

➤ META-POLISH CYLINDRIQUE

DISQUES DE POLISSAGE TUBULAIRES – TIGE 1/4"

Dimension	code	matériel	Max T.P.M.	
1 1/2" x 2" x 1/4"	45-0002	Cotton	4 500	10
2 1/2" x 2 1/2" x 1/4"	45-0021	Cotton	4 500	10

Description: Disques conçus pour donner accès à un polissage de haute qualité. Faits à partir de matière première de haute qualité, les disques Meta-Polish sur tige sont indiqués pour: pièces pour l'industrie chimique et alimentaire (production et maintenance), meubles en acier inoxydable, industrie automobile, chantiers navals, industrie aéronautique, hélices et moteurs jet, charpente en acier inox.



➤ META-POLISH SUR TIGE 1/4"

FEUTRES DE POLISSAGE – 1/4

Type	Art.-No	matériel	grain	
Ensemble de feutres	45-000K	cotton	Ferme	10
Unité	45-0010	cotton	Ferme	10
Unité	45-0011	cotton	Ferme	10
Unité	45-0012	cotton	Ferme	10
Unité	45-0013	cotton	Ferme	10
Unité	45-0014	cotton	Ferme	10
Unité	45-0015	cotton	Ferme	10



Description: Ensemble de 6 feutre sur tige 1/4" conçus pour donner accès à un polissage de haute qualité. Faits à partir de matière première de haute qualité, les Meta-Polish sur tige sont indiqués pour: pièces pour l'industrie chimique et alimentaire (production et maintenance), meubles en acier inoxydable, industrie automobile, chantiers navals, industrie aéronautique, hélices et moteurs jet, charpente en acier inox.

➤ META-POLISH ALÉSAGE 5/8"

DISQUES DE POLISSAGE – ALÉSAGE 5/8"

Dimension	Art.-No	matériel	grain	
4" x 1/2" x 5/8"	45-004M	cotton	Moyen	10
4" x 1/2" x 5/8"	45-004G	cotton	Ferme	10
6" x 1/2" x 5/8"	45-006M	cotton	Moyen	10
6" x 1/2" x 5/8"	45-006G	cotton	Ferme	10
8" x 1/2" x 5/8"	45-008M	cotton	Moyen	10
8" x 1/2" x 5/8"	45-008G	cotton	Ferme	10



➤ META-POLISH ALÉSAGE 5/8"

DISQUES DE POLISSAGE – ALÉSAGE 5/8"

Dimension	Art.-No	matériel	grain	
5" x 5/8"	45-500V	cotton	Ferme	10



➤ META-POLISH ALÉSAGE 5/8" 11NC

DISQUES DE POLISSAGE – ALÉSAGE 5/8" 11NC

Dimension	Art.-No	matériel	grain	
4.5" x 5/8" 11NC	45-4558	cotton	Ferme	10



Description: Disques conçus pour donner accès à un polissage de haute qualité. Faits à partir de matière première de haute qualité, les disques Meta-Polish sur tige sont indiqués pour: pièces pour l'industrie chimique et alimentaire (production et maintenance), meubles en acier inoxydable, industrie automobile, chantiers navals, industrie aéronautique, hélices et moteurs jet, charpente en acier inox.

➤ PÂTES À LUSTER

TUBE SOLIDE, LIQUIDE ET PÂTE



Couleur	Art.-No	Description	Quantité	
Blanc	45-1000	Net et polisseur Sscard	110 g [3.88 oz.]	10
Vert	45-2000	Net et polisseur Ssxcard	110 g [3.88 oz.]	10
Bleu	45-3000	Net et polisseur Multishine	110 g [3.88 oz.]	10
Brun	45-4000	Net et polisseur Tripoly	110 g [3.88 oz.]	10
Gris	45-5000	Net et polisseur Fastcut	110 g [3.88 oz.]	10
Noir	45-6000	Net et polisseur Hard Metal	110 g [3.88 oz.]	10

Description: Pâtes à luster en différents degrés pour une finition de haute qualité. Une sélection de pâtes à utiliser en combinaison avec les disques Meta-Polish sur tige ou avec alésage selon les traitements demandés:

Pâte No. 1 blanc (45-1000) pour acier, chrome, nickel et autres alliages. Polissage minimum nécessaire

Pâte No 2 vert (45-2000) pour outils, moules et instruments médicaux. Excellent pour acier inox et métaux non-ferreux.

Pâte No 3 bleu (45-3000) pour finition à effet miroir sur tout métal. Excellent pour acier inox, laiton, cuivre, surfaces lacquées, plastiques et acryliques.

Pâte No 4 bleu (45-4000) pâte abrasive graisse super fine pour finition à effet miroir sur tout métal. Excellent pour bijoux, argent, platinum, laiton et aluminium.

Pâte No. 5 gris (45-5000) coupe rapide. Excellent pour plastiques, métaux non-ferreux, composés et bois.

Pâte No. 6 noir (45-6000) coupe rapide et action agressive sur rayures profondes. Excellent pour acier, acier inox, nickel et chrome.



Couleur/grain	Art.-No	Description	Finition	
Vert/moyen	76-2025	green polish 250ml	brillant	25
Vert/moyen	76-2001	green polish 960ml.	brillant	12
Vert/moyen	76-2004	green polish 4000ml.	brillant	4

Description: Pour le polissage professionnel et le nettoyage des surfaces en aluminium, magnésium et acier inox. Très indiqué pour les jantes alliées. Bien agiter avant usage. Verser une petite quantité sur un chiffon propre.



Couleur/grain	Art.-No	Description	Quantité	
Blanc/fin	76-2125	white polish 250ml	ultra brillant	25
Blanc/fin	76-2101	white polish 960ml.	ultra brillant	12
Blanc/fin	76-2104	white polish 4000ml.	ultra brillant	4

- Simple et économique: Prêt à être utilisé
- Application sans polisseuse électrique
- Application manuelle



Couleur	Art.-No	Description	type	
Blanc	76-9701	cire polymère et carnauba	pâte visqueuse	12
Blanc	76-9704	cire polymère et carnauba	pâte visqueuse	4
Blanc	76-9720	cire polymère et carnauba	pâte visqueuse	1



Pointe affûtée à 135° assurant une plus grande longévité de la coupe de départ qu'une pointe affûtée à 118°

Système auto-centreur d'une très grande précision et aucun punch de départ nécessaire, grâce au système Split-Point

Percent les aciers, l'aluminium et donnent un rendement exceptionnel dans l'acier inoxydable. Percent 21 fois plus de trou qu'un foret ordinaire.

Mèches en acier haute vitesse de qualité supérieure enduites et fabriquées avec du Cobalt M35 de qualité industrielle

Percent les aciers, l'aluminium et donnent un rendement exceptionnel dans l'acier inoxydable

Tige à 6 plats "SYSTEME HEX" assurant une prise ferme et solide dans les mandrins

RECOMMANDÉ:
La mousse de coupe 70-03 METAFLUX pour augmenter la durée de vie des mèches de 100%.



MÈCHES DE PERÇAGE

Les differences...



COBALT CO5

Mèches en acier haute vitesse de qualité supérieure enduites et fabriquées avec du Cobalt M35 de qualité industrielle



BLACK & GOLD

Enduite d'oxyde de bronze de qualité supérieure, offrant une résistance et flexibilité accrue.

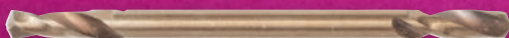

DOUBLE-END

Mèches avec double coté avec une dureté de coupe incomparable ainsi qu'une flexibilité accrue, permettant une majeure durabilité de plus de 65%.



TIGE RONDE

La tige ronde pour une excellent résistance aux chocs.



TIGE 6 PLATS HEX

La tige à 6 plats " SYSTEME HEX " assure une prise ferme et solide dans les mandrins

HEX
SYSTEM
TWIST & LOCK

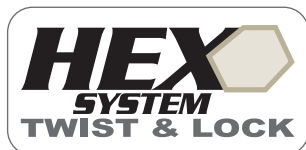

► MÈCHE COBALT HSS/CO5 FRACTIONNAIRE

SÉRIE 33 / MÈCHE AU COBALT



Diam.	code	Longueur spirale	Longueur total	Tige		Diam.	code	Longueur spirale	Longueur total	Tige	
3/64	33-0364	25/32	1-47/64	Ronde	10	21/64	33-2164	3-5/16	4-5/8	HEX	5
1/16	33-0116	7/8	1-7/8	Ronde	10	21/64	33-2164R	3-5/16	4-5/8	Ronde	5
5/64	33-0564	1	2	Ronde	10	11/32	33-1132	3-7/16	4-3/4	HEX	5
3/32	33-0332	1-1/4	2-1/4	Ronde	10	11/32	33-1132R	3-7/16	4-3/4	Ronde	5
7/64	33-0764	1-1/2	2-5/8	Ronde	10	23/64	33-2364	3-1/2	4-7/8	HEX	5
1/8	33-0018	1-5/8	2-3/4	Ronde	10	23/64	33-2364R	3-1/2	4-7/8	Ronde	5
9/64	33-0964	1-3/4	2-7/8	Ronde	10	3/8	33-0038	3-5/8	5	HEX	5
5/32	33-0532	2	3-1/8	Ronde	10	3/8	33-0038R	3-5/8	5	Ronde	5
11/64	33-1164	2-1/8	3-1/4	Ronde	10	25/64	33-2564	3-3/4	5-1/8	HEX	5
3/16	33-0316	2-5/16	3-1/2	HEX	10	25/64	33-2564R	3-3/4	5-1/8	Ronde	5
3/16	33-0316R	2-5/16	3-1/2	Ronde	10	13/32	33-1332	3-7/8	5-1/4	HEX	5
13/64	33-1364	2-7/16	3-5/8	HEX	10	13/32	33-1332R	3-7/8	5-1/4	Ronde	5
13/64	33-1364R	2-7/16	3-5/8	Ronde	10	27/64	33-2764	3-15/16	5-3/8	HEX	5
7/32	33-0732	2-1/2	3-3/4	HEX	10	27/64	33-2764R	3-15/16	5-3/8	Ronde	5
7/32	33-0732R	2-1/2	3-3/4	Ronde	10	7/16	33-0716	4-1/16	5-1/2	HEX	5
15/64	33-1564	2-5/8	3-3/7	HEX	10	7/16	33-0716R	4-1/16	5-1/2	Ronde	5
15/64	33-1564R	2-5/8	3-3/7	Ronde	10	29/64	33-2964	4-3/16	5-5/8	HEX	5
1/4	33-0014	2-3/4	4	HEX	10	29/64	33-2964R	4-3/16	5-5/8	Ronde	5
1/4	33-0014R	2-3/4	4	Ronde	10	15/32	33-1532	4-5/16	5-3/4	HEX	5
17/64	33-1764	2-7/8	4-1/8	HEX	10	15/32	33-1532R	4-5/16	5-3/4	Ronde	5
17/64	33-1764R	2-7/8	4-1/8	Ronde	10	31/64	33-3164	4-3/8	5-7/8	HEX	5
9/32	33-0932	2-15/16	4-1/4	HEX	10	31/64	33-3164R	4-3/8	5-7/8	Ronde	5
9/32	33-0932R	2-15/16	4-1/4	Ronde	10	1/2	33-0012	4-1/2	6	HEX	5
19/64	33-1964	3-1/16	4-3/8	HEX	5	1/2	33-0012R	4-1/2	6	Ronde	5
19/64	33-1964R	3-1/16	4-3/8	Ronde	5	F	33-000F			HEX	10
5/16	33-0516	3-3/16	4-1/2	HEX	5	U	33-000U			HEX	5
5/16	33-0516R	3-3/16	4-1/2	Ronde	5						

Description: Les nouvelles mèches **TWIST & LOCK AMETA** ont été spécialement étudiées pour offrir une dureté de coupe incomparable ainsi qu'une flexibilité accrue, permettant une majeure durabilité de plus de 65%.

- Fabriquées sur base d'acier haute vitesse HSS/CO5 et Cobalt M35 dépassant le standard M2
- Aucun punch de départ nécessaire, grâce au système auto-centreur *SPLIT POINT*
- Excellent résistance aux chocs par flexibilité accrue
- La tige à 6 plats " SYSTEME HEX " assure une prise ferme et solide dans les mandrins
- Haute performance sur l'acier inox

► MÈCHE BLACK & GOLD FRACTIONNAIRE Round

SÉRIE 40 / MÈCHE OXYDE DE BRONZE

Diam.	code	Longueur spirale	Longueur total	Tige		Diam.	code	Longueur spirale	Longueur total	Tige	
1/16	40-0116	7/8	1-7/8	Ronde	10	19/64	40-1964	3-1/16	4-3/8	3-flat	5
5/64	40-0564	1	2	Ronde	10	5/16	40-0516	3-3/16	4-1/2	3-flat	5
3/32	40-0332	1-1/4	2-1/4	Ronde	10	21/64	40-2164	3-5/16	4-5/8	3-flat	5
7/64	40-0764	1-1/2	2-5/8	Ronde	10	11/32	40-1132	3-7/16	4-3/4	3-flat	5
1/8	40-0018	1-5/8	2-3/4	Ronde	10	23/64	40-2364	3-1/2	4-7/8	3-flat	5
9/64	40-0964	1-3/4	2-7/8	Ronde	10	3/8	40-0038	3-5/8	5	3-flat	5
5/32	40-0532	2	3-1/8	Ronde	10	25/64	40-2564	3-3/4	5-1/8	3-flat	5
11/64	40-1164	2-1/8	3-1/4	Ronde	10	13/32	40-1332	3-7/8	5-1/4	3-flat	5
3/16	40-0316	2-5/16	3-1/2	3-flat	10	27/64	40-2764	3-15/16	5-3/8	3-flat	5
13/64	40-1364	2-7/16	3-5/8	3-flat	10	7/16	40-0716	4-1/16	5-1/2	3-flat	5
7/32	40-0732	2-1/2	3-3/4	3-flat	10	29/64	40-2964	4-3/16	5-5/8	3-flat	5
15/64	40-1564	2-5/8	3-3/7	3-flat	10	15/32	40-1532	4-5/16	5-3/4	3-flat	5
1/4	40-0014	2-3/4	4	3-flat	10	31/64	40-3164	4-3/8	5-7/8	3-flat	5
17/64	40-1764	2-7/8	4-1/8	3-flat	10	1/2	40-0012	4-1/2	6	3-flat	5
9/32	40-0932	2-15/16	4-1/4	3-flat	10						



Description: Les nouvelles mèches **AMETA BLACK & GOLD** ont été spécialement étudiées pour offrir une dureté de coupe incomparable ainsi qu'une flexibilité accrue, permettant une majeure durabilité.

- Mèches Ameta Black & Gold, 135°, Split Point, AINSI B94-11M
- Enduite d'oxyde de bronze de qualité supérieure, offrant une résistance accrue.
- 3 méplats sur la tige, pour un maintien optimal au mandrin.

► LES ENSEMBLES DE MÈCHES

SÉRIE 33 & 40 / ENSEMBLES DE MÈCHES COBALT ET BLACK & GOLD



Ensemble de **29 mèches** fractionnaires
29 mèches assorties de 1/16" à 1/2" par 64"

- Code de commande 33-0001 = Cobalt HEX**
- Code de commande 33-0001R = Cobalt Ronde**
- Code de commande 33-0001P = Cobalt Plastique HEX**
- Code de commande 40-0001 = Black & Gold**
- Code de commande 40-0001P = Black&Gold Plastique**

Ensemble de **21 mèches** fractionnaires Cobalt HEX
21 mèches assorties de 1/16" à 3/8" par 64"

Code de commande 33-0004

Ensemble de **15 mèches** fractionnaires Cobalt HEX
15 mèches assorties de 1/16" à 1/2" par 32"

Code de commande 33-0002

Ensemble de **13 mèches** fractionnaires Cobalt HEX
13 mèches assorties de 1/16" à 1/4" par 64"

Code de commande 33-0003

► MÈCHE HSS/CO5 MÉTRIQUE

SÉRIE 38 / MÈCHE ET ENSEMBLE AU COBALT

Diamètre	code	Longueur spirale	Longueur total	Tige	
1 mm	38-0001	17	41	Ronde	10
1.5 mm	38-0015	22	48	Ronde	10
2 mm	38-0002	25	51	Ronde	10
2.5 mm	38-0025	35	60	Ronde	10
3 mm	38-0003	41	70	Ronde	10
3.3 mm	38-0033	44	73	Ronde	10
3.5 mm	38-0035	44	73	Ronde	10
4 mm	38-0004	54	83	Ronde	10
4.2 mm	38-0042	54	83	Ronde	10
4.5 mm	38-0045	56	86	Ronde	10
5 mm	38-0005	62	92	HEX	10
5.5 mm	38-0055	64	95	HEX	10
6 mm	38-0006	70	102	HEX	10
6.5 mm	38-0065	73	105	HEX	10
6.7 mm	38-0067	73	105	HEX	10
7 mm	38-0007	73	105	HEX	10
7.5 mm	38-0075	78	111	HEX	10
8 mm	38-0008	81	114	HEX	10
8.5 mm	38-0085	87	121	HEX	10
9 mm	38-0009	89	124	HEX	10
9.5 mm	38-0095	92	127	HEX	10
10 mm	38-0010	95	130	HEX	10
10.2 mm	38-0102	95	130	HEX	10
10.5 mm	38-0105	98	133	HEX	10
11 mm	38-0011	103	140	HEX	5
11.5 mm	38-0115	106	143	HEX	5
12 mm	38-0012	111	149	HEX	5
12.5 mm	38-0125	114	152	HEX	5
13 mm	38-0013	114	152	HEX	5



Ensemble de 25 mèches
métriques

25 mèches assorties de 1mm à 13mm



Code de commande 38-1000

Description: Les nouvelles mèches TWIST & LOCK AMETA ont été spécialement étudiées pour offrir une dureté de coupe incomparable ainsi qu'une flexibilité accrue, permettant une majeure durabilité de plus de 65%.

- Fabriquées sur base d'acier haute vitesse HSS/CO5 et Cobalt M35 dépassant le standard M2
- Aucun punch de départ nécessaire, grâce au système auto-centreur *SPLIT POINT*
- Excellente résistance aux chocs par flexibilité accrue
- La tige à 6 plats " SYSTEME HEX " assure une prise ferme et solide dans les mandrins
- Haute performance sur l'acier inox

➤ MÈCHE HSS/CO5 NUMÉROTÉ

SÉRIE 31 / MÈCHE ET ENSEMBLE AU COBALT

Diamètre	code	Longueur spirale	Longueur total	Tige		Diamètre	code	Longueur spirale	Longueur total	Tige	
#1	31-0001	2-5/8	3-7/8	HEX	10	#33	31-0033	1-1/2	2-5/8	Ronde	10
#2	31-0002	2-5/8	3-7/8	HEX	10	#34	31-0034	1-1/2	2-5/8	Ronde	10
#3	31-0003	2-1/2	3-3/4	HEX	10	#35	31-0035	1-1/2	2-5/8	Ronde	10
#4	31-0004	2-1/2	3-3/4	HEX	10	#36	31-0036	1-7/16	2-1/2	Ronde	10
#5	31-0005	2-1/2	3-3/4	HEX	10	#37	31-0037	1-7/16	2-1/2	Ronde	10
#6	31-0006	2-1/2	3-3/4	HEX	10	#38	31-0038	1-7/16	2-1/2	Ronde	10
#7	31-0007	2-7/16	3-5/8	HEX	10	#39	31-0039	1-3/8	2-3/8	Ronde	10
#8	31-0008	2-7/16	3-5/8	HEX	10	#40	31-0040	1-3/8	2-3/8	Ronde	10
#9	31-0009	2-7/16	3-5/8	HEX	10	#41	31-0041	1-3/8	2-3/8	Ronde	10
#10	31-0010	2-7/16	3-5/8	HEX	10	#42	31-0042	1-1/4	2-1/4	Ronde	10
#11	31-0011	2-5/16	3-1/2	HEX	10	#43	31-0043	1-1/4	2-1/4	Ronde	10
#12	31-0012	2-5/16	3-1/2	HEX	10	#44	31-0044	1-1/8	2-1/8	Ronde	10
#13	31-0013	2-5/16	3-1/2	HEX	10	#45	31-0045	1-1/8	2-1/8	Ronde	10
#14	31-0014	2-3/16	3 3/8	Ronde	10	#46	31-0046	1-1/8	2-1/8	Ronde	10
#15	31-0015	2-3/16	3-3/8	Ronde	10	#47	31-0047	1	2	Ronde	10
#16	31-0016	2-3/16	3-3/8	Ronde	10	#48	31-0048	1	2	Ronde	10
#17	31-0017	2-3/16	3-3/8	Ronde	10	#49	31-0049	1	2	Ronde	10
#18	31-0018	2-1/8	3-1/4	Ronde	10	#50	31-0050	1	2	Ronde	10
#19	31-0019	2-1/8	3-1/4	Ronde	10	#51	31-0051	1	2	Ronde	10
#20	31-0020	2-1/8	3-1/4	Ronde	10	#52	31-0052	7/8	1-7/8	Ronde	10
#21	31-0021	2-1/8	3-1/4	Ronde	10	#53	31-0053	7/8	1-7/8	Ronde	10
#22	31-0022	2	3-1/8	Ronde	10	#54	31-0054	7/8	1-7/8	Ronde	10
#23	31-0023	2	3-1/8	Ronde	10	#55	31-0055	7/8	1-7/8	Ronde	10
#24	31-0024	2	3-1/8	Ronde	10	#56	31-0056	3/4	1-3/4	Ronde	10
#25	31-0025	1-7/8	3	Ronde	10	#57	31-0057	3/4	1-3/4	Ronde	10
#26	31-0026	1-7/8	3	Ronde	10	#58	31-0058	11/16	1-5/8	Ronde	10
#27	31-0027	1-7/8	3	Ronde	10	#59	31-0059	11/16	1-5/8	Ronde	10
#28	31-0028	1-3/4	2-7/8	Ronde	10	#60	31-0060	11/16	1-5/8	Ronde	10
#29	31-0029	1-3/4	2-7/8	Ronde	10						
#30	31-0030	1-3/4	2-3/4	Ronde	10						
#31	31-0031	1-5/8	2-3/4	Ronde	10						
#32	31-0032	1-5/8	2-3/4	Ronde	10						

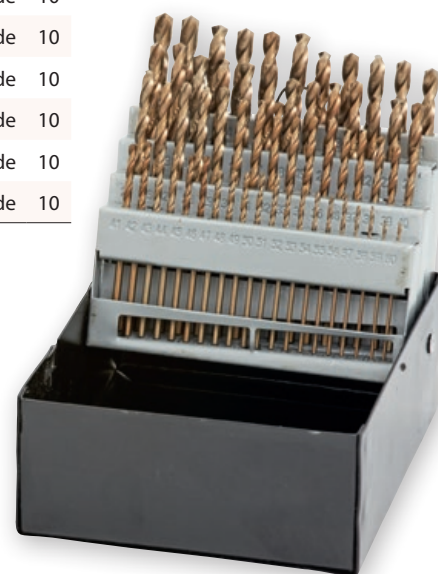

Description: Les nouvelles mèches **TWIST & LOCK AMETA** ont été spécialement étudiées pour offrir une dureté de coupe incomparable ainsi qu'une flexibilité accrue, permettant une majeure durabilité de plus de 65%.

- Fabriquées sur base d'acier haute vitesse HSS/CO5 et Cobalt M35 dépassant le standard M2
- Aucun punch de départ nécessaire, grâce au système auto-centreur *SPLIT POINT*
- Excellent résistance aux chocs par flexibilité accrue
- La tige à 6 plats " SYSTEME HEX " assure une prise ferme et solide dans les mandrins
- Haute performance sur l'acier inox

Ensemble de 60 mèches numérotées

60 mèches assorties de #1 à #60

Code de commande 31-1001



➤ MÈCHE HSS/CO5 FRACTIONNAIRE COURTE

SÉRIE 34 / MÈCHE AU COBALT M35 COURTE

Diamètre	code	Longueur spirale	Longueur total	Tige		Diamètre	code	Longueur spirale	Longueur total	Tige	
1/16	34-0116			Ronde	10	15/64	34-1564			Ronde	10
5/64	34-0564			Ronde	10	1/4	34-0014			Ronde	10
3/32	34-0332			Ronde	10	17/64	34-1764			Ronde	10
7/64	34-0764			Ronde	10	9/32	34-0932			Ronde	10
1/8	34-0018			Ronde	10	19/64	34-1964			Ronde	10
9/64	34-0964			Ronde	10	5/16	34-0516			Ronde	5
5/32	34-0532			Ronde	10	21/64	34-2164			Ronde	5
11/64	34-1164			Ronde	10	11/32	34-1132			Ronde	5
3/16	34-0316			Ronde	10	23/64	34-2364			Ronde	5
13/64	34-1364			Ronde	10	3/8	34-0038			HEX	5
7/32	34-0732			Ronde	10						



➤ MÈCHE HSS/CO5 NUMÉROTÉ COURTE

SÉRIE 37 / MÈCHE AU COBALT M35 COURTE

Diamètre	code	Longueur spirale	Longueur total	Tige		Diamètre	code	Longueur spirale	Longueur total	Tige	
#1	37-0001			HEX	10	#21	37-0021			Ronde	10
#2	37-0002			HEX	10	#22	37-0022			Ronde	10
#3	37-0003			HEX	10	#23	37-0023			Ronde	10
#4	37-0004			HEX	10	#24	37-0024			Ronde	10
#5	37-0005			HEX	10	#25	37-0025			Ronde	10
#6	37-0006			HEX	10	#26	37-0026			Ronde	10
#7	37-0007			HEX	10	#27	37-0027			Ronde	10
#8	37-0008			HEX	10	#28	37-0028			Ronde	10
#9	37-0009			HEX	10	#29	37-0029			Ronde	10
#10	37-0010			HEX	10	#30	37-0030			Ronde	10
#11	37-0011			HEX	10	#31	37-0031			Ronde	10
#12	37-0012			HEX	10	#32	37-0032			Ronde	10
#13	37-0013			HEX	10	#33	37-0033			Ronde	10
#14	37-0014			Ronde	10	#34	37-0034			Ronde	10
#15	37-0015			Ronde	10	#35	37-0035			Ronde	10
#16	37-0016			Ronde	10	#36	37-0036			Ronde	10
#17	37-0017			Ronde	10	#37	37-0037			Ronde	10
#18	37-0018			Ronde	10	#38	37-0038			Ronde	10
#19	37-0019			Ronde	10	#39	37-0039			Ronde	10
#20	37-0020			Ronde	10	#40	37-0040			Ronde	10

Description: Les nouvelles mèches **TWIST & LOCK AMETA** ont été spécialement étudiées pour offrir une dureté de coupe incomparable ainsi qu'une flexibilité accrue, permettant une majeure durabilité de plus de 65%.

- Fabriquées sur base d'acier haute vitesse HSS/CO5 et Cobalt M35 dépassant le standard M2
- Aucun punch de départ nécessaire, grâce au système auto-centreur *SPLIT POINT*
- Excellente résistance aux chocs par flexibilité accrue et haute performance sur l'acier inox
- La tige à 6 plats "SYSTEME HEX" assure une prise ferme et solide dans les mandrins

➤ MÈCHE HSS/CO5 COURTE DOUBLE CÔTÉ

SÉRIE 30 / MÈCHE AU COBALT M35 COURTE SPÉCIALE

Dimension	code	Type	Longueur spirale	Longueur total	
1/8	30-0018	Mèche spéciale DOUBLE CÔTÉ	1/2	2	10
3/16	30-0316	Mèche spéciale DOUBLE CÔTÉ	1/2	2	10



➤ MÈCHE HSS/CO5 POINTE EXTRA COURTE

SÉRIE 39 / MÈCHE AU COBALT M35 EXTRA COURTE SPÉCIALE

Dimension	code	Type	Longueur spirale	Longueur total	
1/4	39-0014	Mèche spéciale POINTE EXTRA COURTE			1
5/16	39-0516	Mèche spéciale POINTE EXTRA COURTE			1



➤ MASTER DISPLAY MÈCHE HSS/CO5

SÉRIE 33 / MÈCHE AU COBALT M35 ENSEMBLE

Les nouvelles mèches TWIST & LOCK AMETA ont été spécialement étudiées pour offrir une dureté de coupe incomparable ainsi qu'une flexibilité accrue, permettant une majeure durabilité de plus de 65%.

- Fabriquées sur base d'acier haute vitesse HSS/CO5 et Cobalt M35 dépassant le standard M2
- Aucun punch de départ nécessaire, grâce au système auto-centreur *SPLIT POINT*
- Excellente résistance aux chocs par flexibilité accrue
- La tige à 6 plats "SYSTEME HEX " assure une prise ferme et solide dans les mandrins
- Haute performance sur l'acier inox

385 MÈCHES DE LA SÉRIE 33 (COBALT M35, HSS/CO5):

20 mèches assorties de:
1/16", 5/64", 3/32", 7/64", 1/8", 9/64", 5/32", 11/64", 3/16", 13/64", 7/32", 15/64", 1/4"

10 mèches assorties de:
17/64", 9/32", 19/64", 5/16", 21/64", 11/32", 23/64", 3/8", 25/64"

5 mèches assorties de:
13/32", 27/64", 7/16", 29/64", 15/32", 31/64", 1/2"

Code de commande 33-000D

189 MÈCHES DE LA SÉRIE 33 (COBALT M35, HSS/CO5):

10 mèches assorties de:
1/16", 5/64", 3/32", 7/64", 1/8", 9/64", 5/32", 11/64", 3/16", 13/64", 7/32", 15/64", 1/4"

5 mèches assorties de:
17/64", 9/32", 19/64", 5/16", 21/64", 11/32", 23/64", 3/8", 25/64"

2 mèches assorties de:
13/32", 27/64", 7/16", 29/64", 15/32", 31/64", 1/2"

Code de commande 33-000D-small



► MÈCHE HSS/CO5 33/64" À 1 1/2"

SÉRIE 35/ MÈCHE AU COBALT M35 TIGE 1/2"

Diamètre	code	Longueur spirale	Longueur total	Tige	📦	Diamètre	code	Longueur spirale	Longueur total	Tige	📦
33/64	35-3364	3	6	HEX	1	25/32	35-2532	3	6	HEX	1
17/32	35-1732	3	6	HEX	1	13/16	35-1316	3	6	HEX	1
35/64	35-3564	3	6	HEX	1	27/32	35-2732	3	6	HEX	1
9/16	35-0916	3	6	HEX	1	7/8	35-0708	3	6	HEX	1
37/64	35-3764	3	6	HEX	1	29/32	35-2932	3	6	HEX	1
19/32	35-1932	3	6	HEX	1	15/16	35-1516	3	6	HEX	1
39/64	35-3964	3	6	HEX	1	31/32	35-3132	3	6	HEX	1
5/8	35-0508	3	6	HEX	1	1	35-0001	3	6	HEX	1
41/64	35-4164	3	6	HEX	1	1 1/16	35-0116	3	6	HEX	1
21/32	35-2132	3	6	HEX	1	1 1/8	35-0118	3	6	HEX	1
43/64	35-4364	3	6	HEX	1	1 3/16	35-0316	3	6	HEX	1
11/16	35-1116	3	6	HEX	1	1 1/4	35-0114	3	6	HEX	1
45/64	35-4564	3	6	HEX	1	1 5/16	35-0516	3	6	HEX	1
23/32	35-2332	3	6	HEX	1	1 3/8	35-1308	3	6	HEX	1
47/64	35-4764	3	6	HEX	1	1 7/16	35-1716	3	6	HEX	1
3/4	35-0304	3	6	HEX	1	1 1/2	35-0112	3	6	HEX	1



Ensemble de mèches-tige hexagonale 1/2"

8 mèches assorties :

9/16" - 13/16" - 5/8" - 7/8" - 11/16" - 15/16" - 3/4" - 1"

Code de commande 35-0002

Ensemble de mèches-tige hexagonale 3/8"

29 mèches assorties avec tige 3/8" - 1/16" à 1/2" par 64"

Code de commande 36-0001

Code de commande 36-0001P(plastique haute densité)

► MÈCHE HSS/CO5 25/64" À 1 1/2" TIGE 3/8"

SÉRIE 36/ MÈCHE AU COBALT M35 TIGE 3/8"

Diamètre	code	Longueur spirale	Longueur total	Tige	📦	Diamètre	code	Longueur spirale	Longueur total	Tige	📦
25/64	36-2564	3-3/4	5-1/8	HEX	10	29/64	36-2964	4-3/16	5-5/8	HEX	5
13/32	36-1332	3-7/8	5-1/4	HEX	10	15/32	36-1532	4-5/16	5-3/4	HEX	5
27/64	36-2764	3-15/16	5-3/8	HEX	5	31/64	36-3164	4-3/8	5-7/8	HEX	5
7/16	36-0716	4-1/16	5-1/2	HEX	5	1/2	36-0012	4-1/2	6	HEX	5



► FORETS CONIQUE M35

FORETS COUNTERSINK AU COBALT CO5 - UNITÉS & ENSEMBLE

Forme	Diamètre	code	Angle	long. total	diam. tige	Type	
A	1/4"	39-1400	82 °	2"	1/4"	Cobalt M35	1
B	3/8"	39-0038	82 °	2"	1/4"	Cobalt M35	1
C	1/2"	39-0012	82 °	2"	1/4"	Cobalt M35	1
D	5/8"	39-0058	82 °	2 1/4"	1/4"	Cobalt M35	1
E	3/4"	39-0034	82 °	2 3/4"	1/4"	Cobalt M35	1

Description: Fabriqué à partir d'acier M35, repoussant ainsi les standards établis d'acier M2Al. Nos forets coniques seront répondre à vos exigences les plus élevés. De plus notre traitement exclusif Cobalt grade 5 Co5, spécialement étudié réduit de façon significative la chaleur engendré par la friction. Un angle de 82° vous assure un fraisage et un chanfreinage uniforme sur l'acier inoxydable, l'acier doux et l'aluminium.



Vitesse de Rotation (RPM)

Diamètre	code	Alu.	Cuivre	Acier	SST	Non-Métallique
1/4"	39-1400	1505	1404	752	602	1755
3/8"	39-0038	1004	937	502	401	1171
1/2"	39-0012	752	702	376	301	878
5/8"	39-0058	602	562	301	241	702
3/4"	39-0034	1502	468	251	201	585

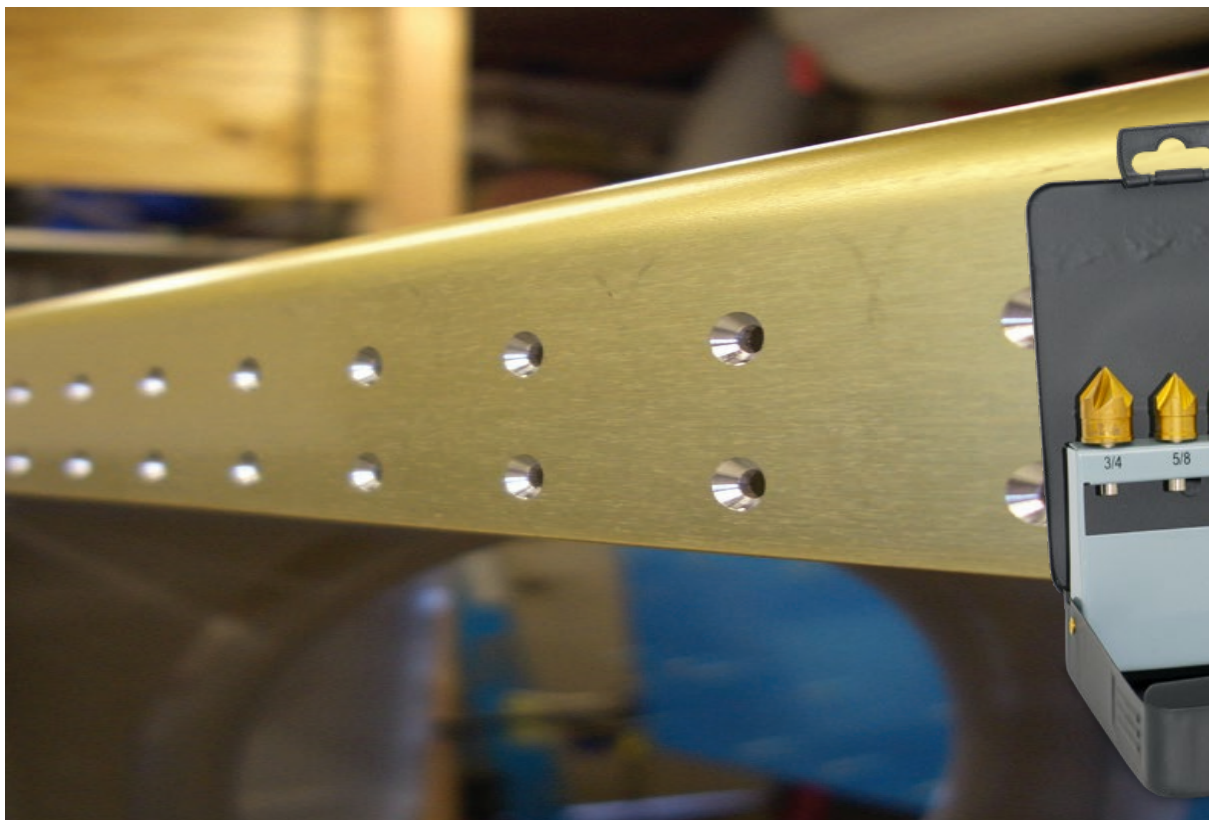
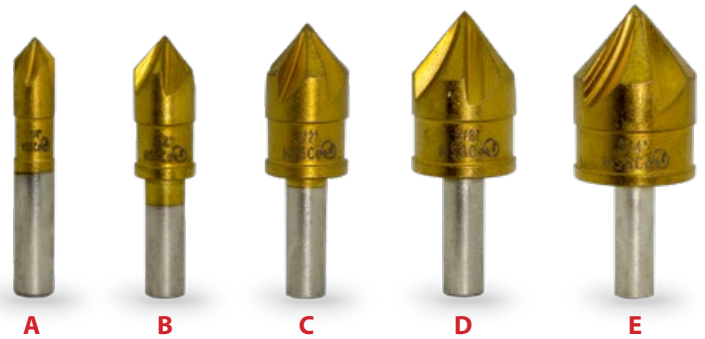

Ensemble de forets coniques m35 c05
Code de commande 39-0001

► FORETS GRADUÉS AU TITANIUM

FORETS GRADUÉS HAUTE VITESSE AU TITANIUM - UNITÉS & ENSEMBLE



Forme	code	Irwin* No	Dimension	Gradation	Nombre de trou	Longueur	Tige HEX
A	30-0031	10231	1/8-1/2	1/32	13	76mm	1/4
B	30-0032	10232	3/16-1/2	1/16	6	90mm	1/4
C	30-0033	10233	1/4-3/4	1/16	9	68mm	1/4
D	30-0034	10234	3/16-7/8	1/16	12	78mm	1/4
E	30-0010	10310	1/2	-	1	50mm	1/4
F	30-0011	10311	7/8	-	1	54mm	1/4
G	30-0012	10312	3/8	-	1	50mm	1/4
H	30-0013	10313	1-1/8	-	1	65mm	3/8
I	30-0020	10220	9/16-1	1/16	8	70mm	1/4
L	30-0021	10221	13/16-1 3/8	1/16	10	80mm	3/8

*Irwin = Marque de commerce déposée

Description: Les forets gradués sont conçus pour percer ou élargir des trous dans la tôle, la plastique dure ou de matériaux composés jusqu'à 1/8" d'épaisseur • Chaque foret gradué Ameta est couvert par un revêtement au TITANIUM offrant une performance supérieure ainsi que durée accrue par rapport aux forets conventionnels

- Aucun punch de départ nécessaire, grâce au système auto-centreur *SPLIT POINT*
- La tige à 6 plats assure une prise ferme et solide dans les mandrins
- Idéal pour percer acier inox, acier standard et aluminium

Ensemble de 3 forets gradués







3 forets assorties par popularité:
30-0031 - 30-0032 - 30-0033

Code de commande 30-0001



➤ GUIDE DE VITESSE POUR ANNULAIRES

VITESSE RECOMMANDÉE

Dim. métriques mm	12-18	19-25	26-32	33-39	40-46	47-53	54-60	61-70	71-80	81-90	91-100	101-112	113-124	125-136	137-150
Dim. en pouces Dim. fractionnaires	7/16 11/16	3/4 1	1-1/16 1-1/4	1-5/16 1-9/16	1-5/8 1-13/16	1-7/8 2-1/16	2-1/8 2-3/8	2-13/32 2-3/4	2-51/64 3-5/32	3-3/16 3-9/16	3-19/32 3-15/16	3-31/32 4-13/32	4-15/32 4-7/8	4-15/16 5-11/32	5-13/32 5-29/32
 Acier < 500 N	660 440	420 320	305 250	240 200	195 170	165 150	145 130	125 15	110 100	95 90	85 80	75 70	68 65	63 58	57 50
 Acier < 750 N	530 350	340 250	245 200	195 165	160 140	135 120	115 105	163 90	87 78	77 70	68 63	62 56	55 51	50 46	45 42
 Acier < 900 N	340 265	250 190	185 150	145 125	120 105	100 90	88 80	78 68	67 59	58 53	52 48	47 42	41 39	38 35	34 31
 Acier < 1100 N	265 175	165 130	125 100	95 80	79 70	67 60	58 53	52 45	44 40	39 35	34 32	31 28	27 26	25 23	22 21
 Aluminium < 10% Si	320 210	200 150	145 120	115 95	90 85	80 72	70 63	62 54	53 47	46 42	41 38	37 33	32 30	29 28	27 25
 Aluminium > 10% Si	980 655	620 470	455 370	360 305	295 255	250 225	220 195	193 170	165 150	145 130	129 117	116 105	104 95	94 86	85 78
 Acier inox	480 320	300 230	200 180	175 147	143 125	122 108	106 95	93 81	80 71	70 63	62 57	56 51	50 46	45 42	41 38

➤ POINTES PILOTES POUR ANNULAIRES

PILOTES ET ADAPTATEURS POUR ANNULAIRES

Ref.	Description	Type Fraise Annulaire	Notes		Art.-No
A	Pointe Pilote 3"	pour # 24-0716	seulement pour # 24-0716	1	28-0001
B	Pointe Pilote 3"	pour Séries 24 & 26	seulement pour 1 po. / 25 mm	1	28-0002
C	Pointe Pilote 4"	pour Séries 25 & 27	seulement pour 2 po. / 50 mm	1	28-0003
D	Adaptateur perceuse 1½ x 2-1/8	-	-	1	29-0001



► FRAISES ANNULAIRES HSS MÉTRIQUE

FRAISES ANNULAIRE TIGE WELDON HAUTE QUALITÉE

Dimension fractionnaire	Dimension métrique	Code pour annulaire 1"	Code pour annulaire 2"	
7/16"	11.1mm	24-0716	25-0716	1
1/2"	12.7mm	24-0012	25-0012	1
9/16"	14.3mm	24-0916	25-0916	1
5/8"	15.9mm	24-0058	25-0058	1
11/16"	17.5mm	24-1116	25-1116	1
3/4"	19.0mm	24-0034	25-0034	1
13/16"	20.6mm	24-1316	25-1316	1
7/8"	22.2mm	24-0078	25-0078	1
15/16"	23.8mm	24-1516	25-1516	1
1"	25.4mm	24-10001	25-10001	1
1-1/16"	27.0mm	24-10116	25-10116	1
1-1/8"	28.6mm	24-10018	25-10018	1
1-3/16"	30.2mm	24-10316	25-10316	1
1-1/4"	31.8mm	24-10014	25-10014	1
1-5/16"	33.3mm	24-10516	25-10516	1
1-3/8"	34.9mm	24-10038	25-10038	1
1-7/16"	36.5mm	24-10716	25-10716	1
1-1/2"	38.1mm	24-10012	25-10012	1
1-9/16"	39.7mm	24-10916	25-10916	1
1-5/8"	41.3mm	24-10058	25-10058	1
1-11/16"	42.8mm	24-11116	25-11116	1
1-3/4"	44.5mm	24-10034	25-10034	1
1-13/16"	46.0mm	24-11316	25-11316	1
1-7/8"	47.6mm	24-10078	25-10078	1
1-15/16"	49.2mm	24-11516	25-11516	1
2"	50.8mm	24-20002	25-20002	1



Description:

- Acier rapide HSS pour une dureté jusqu'à 69 "Rockwell" à la pointe
- Tige universelle se fixant à la plupart des perceuses magnétiques
- Flexibilité accrue du couteau dû à la trempe différée
- Conception ultra-moderne des spirales

▷ FRAISES ANNULAIRES HSS MÉTRIQUE









FRAISES ANNULAIRE TIGE WELDON HAUTE QUALITÉE

Dimension	Code pour annulaire 25mm	Code pour annulaire 50mm	
12mm	26-0012		1
13mm	26-0013	27-0013	1
14mm	26-0014	27-0014	1
16mm	26-0016	27-0016	1
17mm	26-0017	27-0017	1
18mm	26-0018		1
19mm	26-0019	27-0019	1
20mm	26-0020		1
21mm	26-0021	27-0021	1
22mm	26-0022	27-0022	1
24mm	26-0024	27-0024	1
25mm	26-0025	27-0025	1
26mm	26-0026		1
27mm	26-0027	27-0027	1
29mm	26-0029	27-0029	1
30mm	26-0030	27-0030	1
32mm	26-0032	27-0032	1
33mm	26-0033	27-0033	1
35mm	26-0035	27-0035	1
37mm	26-0037	27-0037	1
38mm	26-0038	27-0038	1
40mm	26-0040	27-0040	1
41mm	26-0041	27-0041	1
43mm	26-0043	27-0043	1
44mm	26-0044	27-0044	1
46mm	26-0046	27-0046	1
48mm	26-0048	27-0048	1
49mm	26-0049	27-0049	1
51mm	26-0051	27-0051	1



Description:

- Acier rapide HSS pour une dureté jusqu'à 69 "Rockwell" à la pointe
- Tige universelle se fixant à la plupart des perceuses magnétiques
- Flexibilité accrue du couteau dû à la trempe différée
- Conception ultra-moderne des spirales

Matériel	Type	••• Optimale •• Bon • Possible
	Acier < 500 N	•••
	Acier < 750 N	•••
	Acier < 900 N	••
	Acier < 1100 N	•
	Aluminium < 10% Si	••
	Aluminium > 10% Si	•
	Fonte	••
	Acier inox	••

► BURINS AU CARBURE À DOUBLE COUPE

BURINS AU CARBURE PAR UNITÉS

Une sélection de burins au carbure de haute qualité pour emploi professionnel intensif. La haute qualité du finissage donne le maximum de performance en toute condition d'emploi et précision de coupe de longue durée.



CYLINDRIQUE ISO-A – DIN ZYA

(acier/acier – inox /aluminium)

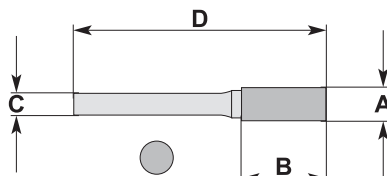

Art.-No.	A	B	C	D
88-1001	1/4	5/8	1/4	2 1/4
88-1002	3/8	3/4	1/4	2 1/2
88-1003 Alu	3/8	3/4	1/4	2 1/2
88-1004	1/2	1	1/4	2 3/4
88-1006	21/64	3/4	1/4	2 17/32
88-1008	29/64	1	1/4	2 25/32
88-1010	5/8	1	1/4	2 7/8
88-1012 Alu	1/2	1	1/4	2 3/4

CYLINDRIQUE ISO-B – DIN ZYA (S)

(acier/inox)

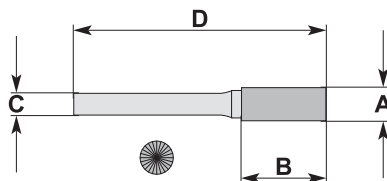

Art.-No.	A	B	C	D
88-2001	1/4	5/8	1/4	2 1/4
88-2002	3/8	3/4	1/4	2 1/2
88-2003	1/2	1	1/4	2 3/4

CYLINDRIQUE ROND ISO-C – DIN WRC

(acier/acier – inox /aluminium)

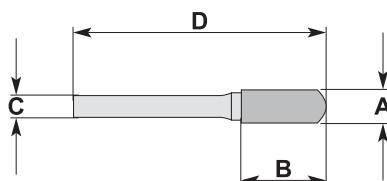

Art.-No.	A	B	C	D
88-3001	1/4	5/8	1/4	2 1/4
88-3002	3/8	3/4	1/4	2 1/2
88-3003	1/2	1	1/4	2 3/4
88-3004 Alu	1/2	1	1/4	2 3/4

CONIQUE POINTU ISO-M – DIN SKM

(acier/inox)

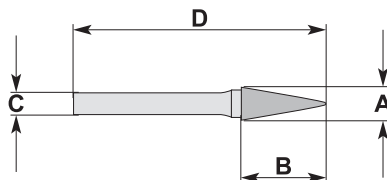

Art.-No.	A	B	C	D
88-4001	1/2	1	1/4	2 3/4

SPHERIQUE ISO-D – DIN KUD

(acier/inox)

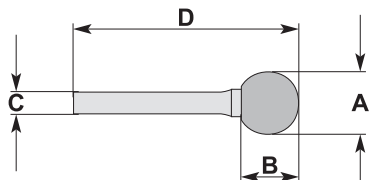

Art.-No.	A	B	C	D
88-5000	1/4	7/32	1/4	2
88-5001	3/8	5/16	1/4	2
88-5002	1/2	7/16	1/4	2

CONIQUE ARRONDI ISO-L – DIN KEL

(acier/acier – inox /aluminium)

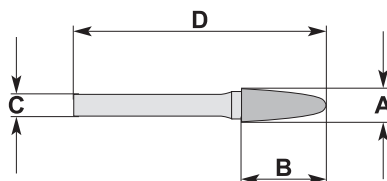

Art.-No.	A	B	C	D
88-6001	1/2	1	1/4	2 3/4
88-6002 Alu	1/2	1	1/4	2 3/4

OGIVE
ISO-G – DIN SPG

(acier/acier – inox /aluminium)

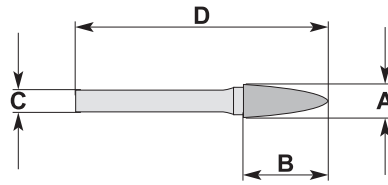

Art.-No.	A	B	C	D
88-7001	1/4	5/8	1/4	2
88-7002	3/8	3/4	1/4	2 3/4
88-7003	1/2	1	1/4	2 3/4
88-7004 Alu	1/2	1	1/4	2 3/4

OVALE
ISO-E – DIN TRE

(acier/inox)

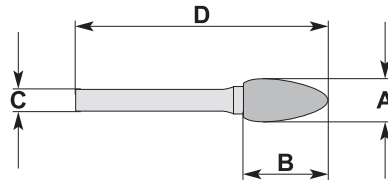

Art.-No.	A	B	C	D
88-8001	1/2	7/8	1/4	2 1/2

ARBRE
ISO-F – DIN RBF

(acier/acier – inox /aluminium)

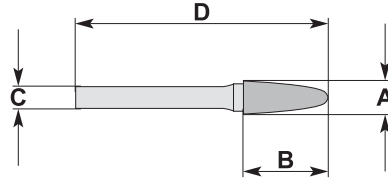

Art.-No.	A	B	C	D
88-9001	3/8	3/4	1/4	2 3/4
88-9002	1/2	1	1/4	2 3/4
88-9003 Alu	1/2	1	1/4	2 3/4

CYLINDRIQUE
ISO-A – DIN ZYA 6"

(acier/acier – inox /aluminium)

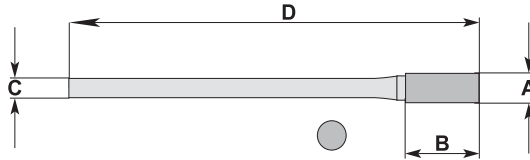

Art.-No.	A	B	C	D
88-1605	1/4	5/8	1/4	6 1/2
88-1607	3/8	3/4	1/4	6 21/32
88-1609	1/2	1	1/4	7



Ensemble de 4 burins au carbure plus vendus
4 burins populaires assortis:
88-1002, 88-3002, 88-2001, 88-6001
Code de commande 88-0001



Ensemble de 4 burins au carbure aluminium
4 burins populaires assortis:
88-1003, 88-3004, 88-6002, 88-7004
Code de commande 88-0002



Ensemble P044
pour item avec tige 1/4
Largeur: 495 mm [19 1/2 in.]
Hauteur: 165 mm [6 1/2 in.]
Profondeur: 165 mm [6 1/2 in.]



Ensemble de 8 burins au carbure plus vendus (ALU/ACIER)
8 burins populaires assortis:
88-1002, 88-3002, 88-2001, 88-6001, 88-1003, 88-3004, 88-6002 et 88-7004
Code de commande 88-0003



Ensemble de 8 burins au carbure pour acier.
8 burins populaires assortis:
88-1001, 88-1002, 88-1004, 88-2002, 88-3002, 88-3003, 88-6001, 88-7002
Code de commande 88-0004















ACTION À POMPE - POINTE DE MÉTAL LONGUE DURÉE - RÉSISTANT À L'EAU MARQUEUR INDUSTRIEL PERMANENT À BASE DE PEINTURE À L'HUILE POUR TOUTES LES SURFACES.

- Pointe en métal très fine pour marquage de précision (1.4 mm).
- Séchage rapide & résistance aux températures jusqu'à +316°C [+600°F].
- Températures de marquage: -46°C jusqu'à +66°C [-50°F jusqu'à +150°F].
- La peinture est éliminable par le 75-17 Metaflux Citrus
- La pointe ne sèche pas même sans bouchon.
- Nos marqueurs ne contiennent aucun chlore



➤ MARQUEURS POINTE MÉTAL PERMANENT









MARQUEURS SUPER MET-AL PEINTURE

Couleur		Cartonné	Art.-No	
	Rouge Néon	6	oui	M-1800
	Vert	6	oui	M-1600
	Orange Néon	6	oui	M-1700
	Blanc Nucléaire	6	oui	M-3000
	Bleu	6	oui	M-1500
	Noir	6	oui	M-1323
	Jaune	6	oui	M-1324
	Rouge	6	oui	M-1326
	Jaune Néon	6	oui	M-1900
	Or	6	oui	M-3011
	Blanc	6	oui	M-1295



➤ MARQUEURS POINTE FIBRE PERMANENT



MARQUEURS SUPER MET-AL PEINTURE

Couleur		Cartonné	Art.-No	
	Noir	6	oui	M-4002
	Noir	12	non	M-4002B
	Jaune	6	oui	M-4001
	Jaune	12	non	M-4001B
	Rouge	6	oui	M-4003
	Rouge	12	non	M-4003B
	Blanc	6	oui	M-4000
	Blanc	12	non	M-4000B
	Jaune ACIER GALVANISÉ	6	oui	M-4047
	Blanc ACIER GALVANISÉ	6	oui	M-4046



➤ MARQUEUR HAUTE TEMPÉRATURE FIBRE

SUPER MET-AL PEINTURE

Couleur		Cartonné	Art.-No	
	Jaune	12	non	M-9000B
	Blanc	12	non	M-9001B





Dimensions:

L = 19 cm x P = 23 cm x H = 32 cm.

[9.05 in. x 7.48 in. x 12.60 in.]



➤ SUPER MET-AL PRÉSENTOIR 24 UNITÉS

24 MARQUEURS ASSORTIS SUR PRÉSENTOIR

Couleur	code	description	
assorties	M-24DPI	24 marqueurs pointe de métal	1
assorties	M-24DPY	24 marqueurs pointe de fibre	1

Description: Élégant présentoir de comptoir de 24 marqueurs assortis en différents couleurs disponibles en pointe de fibre ou métallique. Facile identification des marqueurs par les bouchons colorés correspondant à la couleur du marquage. La dimension optimale du présentoir s'adapte bien sur tous les comptoirs.





➤ MARQUEURS POINTE FIBRE LAVABLE

MARQUEURS SUPER MET-AL BASE D'EAU

Couleur		Cartonné	Art.-No
 Bleu	6	oui	M-5005
 Blanc	6	oui	M-5000
 Jaune	6	oui	M-5001
 Rouge	6	oui	M-5003





➤ MARQUEUR AUTOMOBILE FIBRE LAVABLE

SUPER MET-AL BASE D'EAU

Couleur		Cartonné	Art.-No
 Blanc	6	oui	08105
 Jaune néon	6	oui	08107
 Rouge néon	6	oui	08108



➤ MARQUEUR À ENCRE PERMANENT

SUPER MET-AL ENCRE

Couleur		Cartonné	Art.-No
 Noir	6	oui	07700
 Rouge	6	oui	07702
 Jaune	6	oui	07704

➤ MARQUEUR À LIGNE MINCE FIBRE

SUPER MET-AL PEINTURE

Couleur		Cartonné	Art.-No
 Blanc	6	oui	06070

TABLES DE CONVERSION

Diamètre en pouce	Équivalence en décimale	Millimètre	Diamètre en pouce	Équivalence en décimale	Millimètre	Diamètre en pouce	Équivalence en décimale	Millimètre	
1/64	.0156	0.40	22	.1570	3.99	17/32	.5312	13.50	
1/32	.0313	.080	21	.1590	4.04	35/64	.5469	13.90	
60	.0400	1.02	20	.1610	4.09	9/16	.5625	14.29	
59	.0410	1.04	-	.1654	4.20	37/64	.5781	14.68	
58	.0420	1.07	19	.1660	4.22	19/32	.5938	15.08	
57	.0430	1.09	18	.1695	4.31	39/64	.6094	15.48	
56	.0465	1.18	11/64	.1719	4.37	5/8	.6250	15.88	
3/64	.0469	1.19	17	.1730	4.39	41/64	.6406	16.27	
55	.0520	1.32	16	.1770	4.50	21/32	.6562	16.67	
54	.0550	1.40	15	.1800	4.57	43/64	.6719	17.07	
53	.0595	1.51	14	.1820	4.62	11/16	.6875	17.46	
1/16	.0625	1.59	13	.1850	4.70	45/64	.7031	17.86	
52	.0635	1.61	3/16	.1875	4.76	23/32	.7188	18.26	
51	.06700	1.70	12	.1890	4.80	47/64	.7344	18.65	
50	.0700	1.78	11	.1910	4.85	3/4	.7500	19.05	
49	.0730	1.85	10	.1935	4.91	49/64	.7656	19.45	
48	.0760	1.93	9	.1960	4.98	25/32	.7812	19.84	
5/64	.0781	1.98	-	.1969	5.00	13/16	.8125	20.64	
47	.0785	1.99	8	.1990	5.05	27/32	.8438	21.43	
-	.0787	2.00	7	.2010	5.11	7/8	.8750	22.23	
46	.0810	2.06	13/64	.2031	5.16	57/64	.8906	22.62	
45	.0820	2.08	6	.2040	5.18	29/32	.9062	23.02	
44	.0860	2.18	5	.2055	5.22	59/64	.9219	23.42	
43	.0890	2.26	4	.2090	5.31	15/16	.9375	23.81	
42	.0935	2.37	3	.2130	5.41	61/64	.9531	24.21	
3/32	.0938	2.38	7/32	.2188	5.56	31/32	.9688	24.61	
41	.0960	2.44	2	.2210	5.61	63/64	.9844	25.00	
40	.0980	2.49	1	.2280	5.79	1	1.0000	25.40	
-	.0984	2.50	15/64	.2344	5.95	1 1/32	1.0312	26.19	
39	.0995	2.53	1/4	.2500	6.35	1 1/16	1.0625	26.98	
38	.1015	2.58	F	.2570	6.53	1 3/32	1.0938	27.78	
37	.1040	2.64	-	.2638	6.70	1 1/8	1.1250	28.58	
36	.1065	2.71	17/64	.2656	6.75	1 5/32	1.1562	29.37	
7/64	.1094	2.78	9/32	.2812	7.15	1 3/16	1.1875	30.16	
35	.1100	2.79	19/64	.2969	7.54	1 7/32	1.2188	30.95	
34	.1110	2.82	5/16	.3125	7.94	1 1/4	1.2500	31.75	
33	.1130	2.87	21/64	.3281	8.33	Vitesse de rotation recommandées pour forêts.			
-	.1142	2.90	-	.3346	8.50	Diamètre	Acier doux	Acier inoxydable	Aluminium
32	.1160	2.95	11/32	.3438	8.73	1/16	4900	2450	6110
31	.1200	3.05	23/64	.3594	9.13	3/32	3250	1600	4070
1/8	.1250	3.18	U	.3680	9.35	1/8	2450	1200	3060
30	.1285	3.26	3/8	.3750	9.53	5/32	1950	950	2450
-	.1299	3.30	25/64	.3906	9.92	3/16	1630	800	2040
29	.1360	3.45	-	.4016	10.20	7/32	1400	700	1750
28	.1405	3.57	13/32	.4062	10.32	1/4	1220	600	1530
9/64	.1406	3.58	27/64	.4219	10.72	5/16	980	500	1220
27	.1440	3.66	7/16	.4375	11.11	3/8	820	400	1020
26	.1470	3.73	29/64	.4531	11.51	7/16	700	350	870
25	.1495	3.80	15/32	.4688	11.91	1/2	610	300	760
24	.1520	3.86	31/64	.4844	12.30	5/8	490	250	610
23	.1540	3.91	1/2	.5000	12.70	3/4	410	200	510
5/32	.1562	3.97	33/64	.5156	13.10	7/8	350	170	440
						1	305	150	380
						1 1/4	245	120	310

Item #	Page	Item #	Page	Item #	Page	Item #	Page	Item #	Page	Item #	Page	Item #	Page	Item #	Page	Item #	Page		
6070	56	25-1316	50	27-0049	51	31-0037	43	33-1764	40	35-0114	46	37-0016	44	39-0012	47	45-008M	35	62-0070	9
7700	56	25-1516	50	27-0051	51	31-0038	43	33-1964	40	35-0116	46	37-0017	44	39-0014	45	45-0202	34	62-0071	9
7702	56	25-2002	50	28-0001	49	31-0039	43	33-2164	40	35-0118	46	37-0018	44	39-0034	47	45-1000	36	62-0102	21
7704	56	26-0012	51	28-0002	49	31-0040	43	33-2364	40	35-0304	46	37-0019	44	39-0038	47	45-2000	36	62-0140	21
8105	56	26-0013	51	28-0003	49	31-0041	43	33-2564	40	35-0316	46	37-0020	44	39-0058	47	45-2121	34	62-0160	21
8107	56	26-0014	51	29-0001	49	31-0042	43	33-2764	40	35-0508	46	37-0021	44	39-0516	45	45-3000	36	62-0180	21
8108	56	26-0016	51	30-0001	48	31-0043	43	33-2964	40	35-0516	46	37-0022	44	39-1400	47	45-4000	36	62-0202	21
24-0012	50	26-0017	51	30-0010	48	31-0044	43	33-3164	40	35-0708	46	37-0023	44	40-0012	41	45-4558	35	62-0205	7
24-0034	50	26-0018	51	30-0011	48	31-0045	43	33-0001R	41	35-0916	46	37-0024	44	40-0014	41	45-5000	36	62-0206	21
24-0058	50	26-0019	51	30-0012	48	31-0046	43	33-0001RP	41	35-1116	46	37-0025	44	40-0018	41	45-500V	35	62-0207	9
24-0078	50	26-2020	51	30-0013	48	31-0047	43	33-002R	41	35-1308	46	37-0026	44	40-0038	41	45-6000	36	62-0208	21
24-0716	50	26-0021	51	30-0018	45	31-0048	43	33-003R	41	35-1316	46	37-0027	44	40-0116	41	52-0001	6	62-0209	10
24-0916	50	26-0022	51	30-0020	48	31-0049	43	33-004R	41	35-1516	46	37-0028	44	40-0316	41	52-0002	7	62-0240	21
24-10001	50	26-0024	51	30-0021	48	31-0050	43	33-0038R	41	35-1716	46	37-0029	44	40-0332	41	52-0003	8	62-0245	6
24-10012	50	26-0025	51	30-0031	48	31-0051	43	33-0316R	41	35-1732	46	37-0030	44	40-0364	41	52-0004	9	62-0308	21
24-10014	50	26-0026	51	30-0032	48	31-0052	43	33-0516R	41	35-1932	46	37-0031	44	40-0516	41	52-0312	5	62-0311	21
24-10018	50	26-0027	51	30-0033	48	31-0053	43	33-0716R	41	35-2132	46	37-0032	44	40-0532	41	52-1100	6	62-0312	5
24-10034	50	26-0029	51	30-0034	48	31-0054	43	33-0732R	41	35-2332	46	37-0033	44	40-0564	41	52-1200	7	62-0314	5
24-10038	50	26-0030	51	30-0316	45	31-0055	43	33-0932R	41	35-2532	46	37-0034	44	40-0716	41	52-1300	9	62-0315	5
24-10058	50	26-0032	51	31-0001	43	31-0056	43	33-1132R	41	35-2732	46	37-0035	44	40-0732	41	52-1600	6	62-0318	5
24-10078	50	26-0033	51	31-0002	43	31-0057	43	33-1332R	41	35-2932	46	37-0036	44	40-0764	41	52-1700	7	62-0360	21
24-10116	50	26-0035	51	31-0003	43	31-0058	43	33-1364R	41	35-3132	46	37-0037	44	40-0932	41	52-1900	9	62-0412	5
24-10316	50	26-0037	51	31-0004	43	31-0059	43	33-1532R	41	35-3364	46	37-0038	44	40-0964	41	52-2701	6	62-0415	5
24-10516	50	26-0038	51	31-0005	43	31-0060	43	33-1564R	41	35-3564	46	37-0039	44	40-1132	41	52-2702	7	62-0516	7
24-10716	50	26-0040	51	31-0006	43	31-1001	43	33-1764R	41	35-3764	46	37-0040	44	40-1164	41	52-2703	8	62-0524	18
24-10916	50	26-0041	51	31-0007	43	33-0001	40	33-1964R	41	35-3964	46	38-0001	42	40-1332	41	52-2704	9	62-0532	7
24-11116	50	26-0043	51	31-0008	43	33-0001P	40	33-2164R	41	35-4164	46	38-0002	42	40-1364	41	61-2012	20	62-0536	18
24-1116	50	26-0044	51	31-0009	43	33-0002	40	33-2364R	41	35-4364	46	38-0003	42	40-1532	41	61-2018	20	62-0540	18
24-11316	50	26-0046	51	31-0010	43	33-0003	40	33-2564R	41	35-4564	46	38-0004	42	40-1564	41	61-2060	20	62-0550	18
24-11516	50	26-0048	51	31-0011	43	33-0004	40	33-2764R	41	35-4764	46	38-0005	42	40-1764	41	61-2080	20	62-0560	18
24-1316	50	26-0049	51	31-0012	43	33-000D	40	33-2964R	41	36-0001	46	38-0006	42	40-1964	41	61-3012	20	62-0580	18
24-1516	50	26-0051	51	31-0013	43	33-000F	40	33-3164R	41	36-0001P	46	38-0007	42	40-2164	41	61-3018	20	62-0716	9
24-20002	50	27-0013	51	31-0014	43	33-000U	40	34-0014	44	36-0012	46	38-0008	42	40-2364	41	61-3060	20	62-0724	18
25-0012	50	27-0014	51	31-0015	43	33-0012	40	34-0038	44	36-0716	46	38-0009	42	40-2564	41	61-3080	20	62-0732	9
25-0034	50	27-0016	15	31-0016	43	33-0014	40	34-0116	44	36-1332	46	38-0010	42	40-2764	41	61-3212	20	62-0736	18
25-0058	50	27-0017	51	31-0017	43	33-0018	40	34-0316	44	36-1532	46	38-0011	42	40-2964	41	61-3218	20	62-0750	18
25-0078	50	27-0019	51	31-0018	43	33-0038	40	34-0332	44	36-2564	46	38-0012	42	40-3164	41	61-3260	20	62-0758	18
25-0916	50	27-0021	51	31-0019	43	33-0116	40	34-0516	44	36-2764	46	38-0013	42	42-1100	6	61-3280	20	62-0760	18
25-10001	50	27-0022	51	31-0020	43	33-0316	40	34-0532	44	36-2964	46	38-0015	42	42-1200	7	62-0001	6	62-0858	10
25-10012	50	27-0024	51	31-0021	43	33-0332	40	34-0564	44	36-3164	46	38-0025	42	42-1300	9	62-0002	7	62-1100	6
25-10014	50	27-0025	51	31-0022	43	33-0364	40	34-0732	44	37-0001	44	38-0033	42	42-1600	6	62-0005	6	62-1122	21
25-10018	50	27-0027	51	31-0023	43	33-0516	40	34-0764	44	37-0002	44	38-0035	42	42-1700	7	62-0006	6	62-1126	21
25-10034	50	27-0029	51	31-0024	43	33-0532	40	34-0932	44	37-0003	44	38-0042	42	42-1900	9	62-0010	6	62-1128	21
25-10038	50	27-0030	51	31-0025	43	33-0564	40	34-0964	44	37-0004	44	38-0045	42	45-0002	34	62-0010A	31	62-1160	7
25-10058	50	27-0032	51	31-0026	43	33-0716	40	34-1132	44	37-0005	44	38-0055	42	45-0003	34	62-0011	6	62-1200	7
25-10078	50	27-0033	51	31-0027	43	33-0732	40	34-1164	44	37-0006	44	38-0065	42	45-0004	34	62-0020	7	62-1250	8
25-10116	50	27-0035	51	31-0028	43	33-0764	40	34-1364	44	37-0007	44	38-0067	42	45-000K	35	62-0021	7	62-1300	9
25-10316	50	27-0037	51	31-0029	43	33-0932	40	34-1564	44	37-0008	44	38-0075	42	45-0021	34	62-0025	7	62-1300A	28
25-10615	50	27-0038	51	31-0030	43	33-0964	40	34-1764	44	37-0009	44	38-0085	42	45-003R	34	62-0026	7	62-1301	28
25-10716	50	27-0040	51	31-0031	43	33-1132	40	34-1964	44	37-0010	44	38-0095	42	45-004G	35	62-0030	29	62-1302	21
25-10916	50	27-0041	51	31-0032	43	33-1164	40	34-2164	44	37-0011	44	38-0102	42	45-004M	35	62-0031	36	62-1304	21
25-11116	50	27-0043	51	31-0033	43	33-1332	40	34-2364	44	37-0012	44	38-0105	42	45-004R	34	62-0040	29	62-1306	21
25-1116	50	27-0044	51	31-0034	43	33-1364	40	35-0001	46	37-0013	44	38-0115	42	45-006G	35	62-0050	29	62-1308	21
25-11316	50	27-0046	51	31-0035	43	33-1532	40	35-0002	46	37-0014	44	38-0125	42	45-006M	35	62-0060	8	62-1312	5
25-11516	50	27-0048	51	31-0036	43	33-1564	40	35-0112	46	37-0015	44	38-1000	42	45-008G	35	62-0061	8	62-1315	5

Item #	Page	Item #	Page	Item #	Page	Item #	Page	Item #	Page	Item #	Page	Item #	Page	Item #	Page	Item #	Page
62-1324	21	62-4018	5	68-001A	25	72-5501	29	82-14A1	10	82-3811	16	85-224R	23	92-2402	22	M-3012	55
62-1400	28	62-4106	32	68-002A	25	72-5510	29	82-14A2	10	82-3812	16	85-236R	23	92-2405	22	M-4000	55
62-1405	10	62-4110	32	68-004R	25	72-6000	30	76-9720	36	82-3813	16	85-250R	23	92-3201	22	M-400B	55
62-1500	28	62-4116	5	68-006R	25	72-600T	31	81-1600	6	82-3820	16	85-260R	23	92-3202	22	M-4001	55
62-1600	6	62-4120	32	68-007R	25	72-6440	30	81-1700	7	82-6800	17	85-280R	23	92-3205	22	M-4001B	55
62-1666	8	62-4132	5	68-0045R	25	72-6445	30	81-1900	9	82-6801	17	85-2CRR	23	92-6001	22	M-4002	55
62-1700	7	62-4440	30	68-050R	25	72-6450	30	82-0030	25	82-6802	17	85-2MER	23	92-6002	22	M-4002B	55
62-1800	8	62-4445	30	68-070R	25	72-6460	30	82-0033	6	82-6803	17	85-320R	23	92-6005	22	M-4003	55
62-1900	9	62-4450	30	68-400R	25	72-7000	30	82-0044	7	82-6810	17	85-324R	23	92-8001	22	M-4003B	55
62-2000	10	62-4460	30	72-001B	31	72-7501	33	82-0050	9	82-6811	17	85-336R	23	92-8002	22	M-4046	55
62-2006	8	62-4501	29	72-0002	31	72-7503	33	82-0060	10	82-6812	17	85-350R	23	92-8005	22	M-4047	55
62-2012	5	62-4510	18	72-0002B	31	72-7601	33	82-0205	7	82-6813	17	85-360R	23	99-0010	12	M-5000	56
62-2014	5	62-4516	6	72-0003	31	72-7603	33	82-0207	9	82-6820	17	85-380R	23	99-0634	12	M-5001	56
62-2018	5	62-4524	18	72-0009	31	72-7701	33	82-0209	10	82-6821	17	85-3CRR	24	99-0701	12	M-5003	56
62-2106	21	62-4532	6	72-0010	31	72-7702	33	82-0245	6	82-6822	17	85-3MER	24	99-0714	12	M-5005	56
62-2108	21	62-4536	18	72-000A	5	72-7703	33	82-1100	6	82-6823	17	88-0001	53	99-0801	12	M-9000B	55
62-2116	5	62-4540	18	72-000B	5	72-7704	33	82-1200	7	82-8812	11	88-0002	53	99-0814	12	M-9001B	55
62-2118	21	62-4550	18	72-0030	29	72-7705	33	82-1250	8	82-8814	11	88-1001	52	99-0878	12		
62-2120	21	62-4560	18	72-0031	29	72-7706	33	82-12A1	10	82-8816	11	88-1002	52	99-101C	12		
62-2122	21	62-4580	18	72-0040	29	72-7707	33	82-12A2	10	82-8820	11	88-1003	52	99-101F	12		
62-2126	21	62-4616	6	72-0050	29	72-7712	33	82-12F1	10	84-0024	24	88-1004	52	99-101M	12		
62-2127	21	62-5100	18	72-1000	30	72-7758	33	82-1225	10	84-002R	24	88-1006	52	99-114C	12		
62-2128	21	62-5120	18	72-1000T	31	72-7734	33	82-1300	9	84-0036	24	88-1008	52	99-114F	12		
62-2162	21	62-5500	29	72-1300	28	72-7801	33	82-1425	10	84-003R	24	88-1010	52	99-114M	12		
62-2164	21	62-5501	29	72-1301	28	72-7901	33	82-14A1	10	84-0060	24	88-1012	52	99-601C	12		
62-2165	21	62-5516	7	72-1310	31	72-7902	33	82-14A2	10	84-00TK	24	88-1605	53	99-601F	12		
62-2166	21	62-6440	30	72-1400	28	72-8000	30	82-14F1	10	84-220R	23	88-1607	53	99-601M	12		
62-2168	21	62-6445	30	72-1401	28	72-800T	31	82-1500	5	84-224R	23	88-1609	53	99-634C	12		
62-2710	6	62-6450	30	72-1500	28	76-2001	36	82-1600	6	84-236R	23	88-2001	52	99-634F	12		
62-2711	6	62-6460	30	72-1501	28	76-2004	36	82-1601	6	84-260R	23	88-2002	52	99-634M	12		
62-2720	7	62-6616	8	72-3000	28	76-2025	36	82-16A2	10	84-280R	23	88-2003	52	99-701C	12		
62-2721	7	62-7016	9	72-3001	28	76-2101	36	82-16F1	10	84-2CRR	24	88-3001	52	99-701F	12		
62-2745	6	62-7100	18	72-3002	28	76-2104	36	82-1700	7	84-2FIR	24	88-3002	52	99-701M	12		
62-2761	8	62-8812	11	72-3003	28	76-2125	36	82-1701	7	84-2MER	24	88-3003	52	99-801C	12		
62-2770	9	62-8814	11	72-4001	32	76-9701	36	82-1800	8	84-2VFR	24	88-3004	52	99-801F	12		
62-2771	9	62-8816	11	72-4002	32	76-9704	36	82-1801	8	84-2XCR	24	88-4001	52	99-801M	12		
62-3001	28	62-8820	11	72-4003	32	76-9720	36	82-1900	9	84-320R	23	88-5001	52	99-814C	12		
62-3002	28	63-0536	19	72-4004	32	81-1600	6	82-1901	9	84-324R	23	88-5002	52	99-814F	12		
62-3040	21	63-0540	19	72-4005	32	81-1700	7	82-2000	10	84-336R	23	88-6001	52	99-814M	12		
62-3060	21	63-0550	19	72-4006	32	81-1900	9	82-2006	8	84-350R	23	88-6002	52	99-834C	12		
62-3080	21	63-0560	19	72-4006A	32	82-0030	25	82-2800	16	84-360R	23	88-7001	53	99-834F	12		
62-3120	21	63-0580	19	72-4007	32	82-0033	6	82-2802	16	84-380R	23	88-7002	53	99-834M	12		
62-3180	21	63-0607	19	72-4007A	32	82-0044	7	82-2803	16	84-3CRR	24	88-7003	53	99-878C	12		
62-3205	7	63-0736	19	72-4008	32	82-0050	9	82-2805	17	84-3FIR	24	88-7004	53	99-878F	12		
62-3206	8	63-0750	19	72-4009	32	82-0060	10	82-2806	17	84-3MER	24	88-8001	53	99-878M	12		
62-3207	9	63-0780	19	72-4106	32	82-0205	7	82-2807	17	84-3VFR	24	88-9001	53	M-1295	55		
62-3209	10	63-4536	19	72-4110	32	82-0207	9	82-2810	16	84-3XCR	24	88-9002	53	M-1323	55		
62-3240	21	63-4540	19	72-4120	32	82-0209	10	82-2811	16	84-9GRE	22	88-9003	53	M-1324	55		
62-3245	6	62-4550	19	72-4440	30	82-0245	6	82-2812	16	84-9MAR	22	92-1001	22	M1-1326	55		
62-3260	21	62-4560	19	72-4445	30	82-1100	6	82-2813	16	84-9TAN	22	92-1002	22	M-1500	55		
62-3280	21	63-4580	19	72-4450	30	82-1200	7	82-2814	17	84-RGRE	22	92-1005	22	M-1600	55		
62-3565	5	66-0005	19	72-4460	30	82-1250	8	82-2815	17	84-RMAR	22	92-1201	22	M-1700	55		
62-4001	32	66-0007	19	72-4500	29	82-12A1	10	82-2816	17	84-RTAN	22	92-1202	22	M-1800	55		
62-4004	32	66-0045	19	72-4510	29	82-12A2	10	82-3800	16	85-045G	20	92-1205	22	M-1900	55		
62-4006A	32	66-0125	19	72-4501	29	82-12F1	10	82-3801	16	85-45M	20	92-1801	22	M-24DPI	56		
62-4007A	32	66-0150	19	72-4938	31	82-1225	10	82-3802	161	85-050G	20	92-1802	22	M-24DPY	56		
62-4012	5	66-1420	19	72-5000	30	82-1300	9	82-3803	16	85-050M	20	92-1805	22	M-3000	55		
62-4014	5	66-5811	19	72-5500	29	82-1425	10	82-3810	16	85-220R	23	92-2401	22	M-3011	55		

AUSSI DISPONIBLE:



Disponible ici:



AMETA
SOLUTION.COM